

# RENTAL CATALOGUE

レンタルカタログ



**OMNI**  
International Co.,Ltd.



## イベントを通じた 「感動の場」をお客様と共に

オムニインターナショナル株式会社は、お客様と共に「感動の場」をつくり上げていくことを事業の柱にしています。私達の強みは社員一人一人が施設設計から施工監理、運営のプランニングまでを行い、空間全体を一貫してディレクションできるといことです。大型施設であるMARQUEEを主要商材としながら、屋内外を問わず、フェスティバルやコンサート、スポーツイベントを通じて、人々が共に感動できる場をご提案してきました。人の集う場所として、施設のニーズが多様化していく今の時代、弊社をご提案できる仮設の大空間は「いつでも、どこでも、できる」適応性の高い、施設設計の新たなオルタナティブデザインです。

## COMPANY PROFILE

### 会社概要

会社名：オムニインターナショナル株式会社  
 本社所在地：〒150-0036 東京都渋谷区南平台町1-5 フレックス土井ビル  
 設立：2000年(平成12年)10月2日  
 資本金：1億円  
 業務内容：大型コンサート、スポーツイベント、セールスプロモーション等、各種イベントの企画立案・会場制作・運営  
 上記に関わる設備、資機材の輸入調達および提供

## CONTROL CENTER

### 軽井沢DEPOT

イベント用設備や商材の管理を行う「軽井沢Depot」は、群馬県にある妙義山のふもと、自然を間近に感じる土地に2012年、完成しました。本社のある渋谷からは車で約2時間半、150km程の距離で、関東近辺のどのイベント会場にもアクセス良好な場所に位置しています。約20,000㎡(6,000坪)の敷地に3棟の倉庫が建っており、所有する500種を超える資機材が保管されています。社員・スタッフ総勢30名程で日々の出入庫や整備を行い、会場設営の現場をサポートする重要な役割を担っています。



## ACCESS

### 本社

〒150-0036  
東京都渋谷区南平台町1-5 フレックス土井ビル

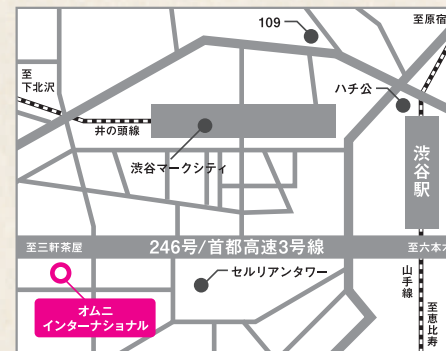

### 軽井沢DEPOT

〒379-0302  
群馬県安中市松井田町五料3735-1



## GALLERY

実績紹介は  
コチラ！



## EVENT ITEMS

取扱商材は  
コチラ！



## カタログのご活用にあたって

- 本カタログに掲載している商品のカラーは、実物と若干異なる場合もあります。あらかじめご了承ください。
- 商品によっては、色・サイズ・仕様が若干異なる場合があります。
- 商品のデザイン・仕様はメーカーの都合により、予告なく変更する場合があります。
- 同種類の商品の数量が揃わない場合があります。事前にお問い合わせください。
- [ ]内のレンタル料金は、1週間以内のレンタル料金です(消費税別)。運搬費、養生費、設置費は、別途申し受けます。
- [ ]内に白抜き文字で価格が表記されている商品は販売品となります。
- [別途お見積]商品のレンタル料金は営業担当にお問い合わせください。
- レンタル商品の破損、部品・付属品等の紛失は、実費をご請求させていただきます。また、全損滅失の場合は、販売価格をご請求させていただきます。
- レンタル契約をいただいた商品の所有権は、全て当社に帰属します。契約期間中のレンタル商品は、当社の承諾なしに他へ移動または転用できません。

## 商品スペックの見方

1 商品画像  
2 商品名  
3 商品番号(品番)  
4 レンタル料金  
※1週間以内のレンタル料金(消費税別)  
5 サイズ・仕様  
6 販売価格  
※販売品のみ白抜き文字で価格が表記されています。

番号発券機 EN-PJ1  
W126×D202×H280mm  
消費電力：72W 電源：AC100V  
21,000

ウォーターボトル US-01AC  
12ℓ  
2,000

## 商品番号及び商品名表記の種類

通常スペックの場合 (1画像1品番)  
複数スペックの場合 (1画像複数品番)  
複数スペックの場合 (複数画像複数品番)

シルフソファ 3人掛け(ホワイト)  
FS-6SY3W 21,300  
W2000×D820×H660(SH400)mm  
張材：ビニールレザー 背クッション付

ハイテーブル  
RS-6-1NH 4,300 W1800×D600×H950mm  
RS-6-1ANH 4,000 W1800×D450×H950mm  
RS-6-1SNH 4,100 W1500×D600×H950mm  
天板：メラミン化粧

ドレープ  
A レッド DS-DR  
B イエロー DS-DY  
C ホワイト DS-DW  
D ライトブルー DS-DLG  
E ブルー DS-DBU  
1,400

## サイズ表示

W：幅  
D：奥行  
H：高さ  
SH：座高

φ：直径  
H：高さ

\*製品のサイズは mm 単位で表示しております(一部商品除く)

# Product Contents

<b>ファニチャ</b>	ライティングファニチャ・・・P.2～P.5 ソファ・・・P.6～P.17 チェア・・・P.18～P.30 ベンチ・・・P.31～P.32	テーブル・・・P.33～P.48	ファニチャ
<b>サイン・ディスプレイ</b>	ウォーターサイン・・・P.50 看板・・・P.51～P.54 サイン&カタログ・・・P.55～P.56 パネルスタンド・・・P.57	マネキン・・・P.58 ショーケース・・・P.59～P.62 カウンター・・・P.63～P.66	サイン・ディスプレイ
<b>システム・パーティション</b>	マキシマライト・・・P.68 オクタノルム・・・P.69～P.70 オメガトラス・・・P.71～P.72 ドレープシステム・・・P.73～P.74	パーティション&展示パネル・・・P.75～P.81 ボール&ベルトリールパーティション・・・P.82	システム・パーティション
<b>映像・音響・照明</b>	照明・・・P.84～P.86 映像・・・P.87～P.92 音響・・・P.93～P.94		映像・音響・照明
<b>OA・通信</b>	iPad&パソコン&周辺機器・・・P.96～P.98 複合機・・・P.99～P.100 プリンタ・・・P.101 番号発券機・・・P.102	トランシーバー&電話機・・・P.103～P.104	OA・通信
<b>オフィス</b>	役員用家具・・・P.106・P.108 デスク・・・P.109～P.112 エグゼクティブチェア・・・P.107 オフィスチェア・・・P.113～P.114	収納・・・P.115～P.119 ホワイトボード・・・P.120 ロッカー・・・P.121～P.122	オフィス
<b>アウトドア・スポーツ</b>	テント・・・P.124～P.136 エアアーチ&エアポール・・・P.137 仮設スタンド&イントレ&ステージ P.138～P.139 ハウス・・・P.140～P.141 トイレ&ユニットバス&手洗い P.142～P.143	パラソル&クーラーボックス・・・P.144 スポーツ・・・P.145～P.146 仮設照明&発電機・・・P.147～P.148	アウトドア・スポーツ
<b>セレモニー</b>	セレモニー・・・P.150～P.152 ステージ・・・P.153～P.154 受付・・・P.155 和装・・・P.156		セレモニー
<b>ユースフル</b>	セキュリティ・・・P.158～P.160 ハンガー&ミラー・・・P.161 ゴミ箱・・・P.162 傘立て・・・P.163 シューズボックス・・・P.164 ライフファニチャー・・・P.165	メディカル・・・P.166 スモキング&消防・・・P.167 デリバリー・・・P.168 冷暖房機器・・・P.169～P.172 家電・・・P.173～P.175 厨房機器・・・P.176～P.184	ユースフル

# Furniture

## ファニチャ



ライティングファニチャ ..... P.2~P.5  
 ソファ ..... P.6~P.17  
 チェア ..... P.18~P.30  
 ベンチ ..... P.31~P.32  
 テーブル ..... P.33~P.48



### カクテルテーブル

SL-2T 13,200 φ700×H1200mm  
 SL-2S 13,200 φ700×H815mm  
 RGBW LED 消費電力: 10W

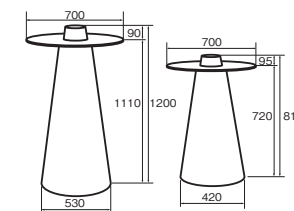

ファニチャ

サイン・  
ディスプレイ

システム・  
パーティション

映像・音響・  
照明

OA・通信

オフィス

アウトドア・  
スポーツ

セレモニー

ユースフル

**Sign&Display** サイン・ディスプレイ ▶ P.49

**System&Partition** システム・パーティション ▶ P.67

**Sound&Visual&Light** 映像・音響・照明 ▶ P.83

**Office Automation&Communication** OA・通信 ▶ P.95

**Office** オフィス ▶ P.105

**Outdoor&Sports** アウトドア・スポーツ ▶ P.123

**Ceremony** セレモニー ▶ P.149

**Useful** ユースフル ▶ P.157



### キューブ

SL-3C 7,100  
 W430×D430×H430mm  
 RGBW LED 消費電力: 10W

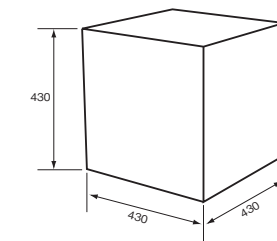



**ストレートBAR**  
SL-4STB 38,400

W900×D780×H1100mm  
RGBW LED 消費電力：10W

**コーナーBAR**  
SL-4COB 38,400

W780×D780×H1100mm  
RGBW LED 消費電力：10W

**ブレイクBAR**  
SL-4BRB 38,500

W1800×D600×H1100mm  
RGBW LED 消費電力：10W

**スナックBAR**  
SL-4SNB 28,400

W1730×D430×H1000mm  
RGBW LED 消費電力：10W

**アイスBAR**  
SL-4CEB 18,300

W970×D430×H880mm  
RGBW LED 消費電力：10W

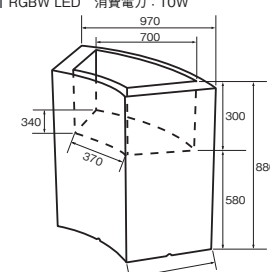
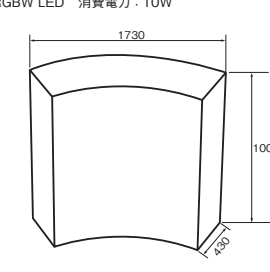
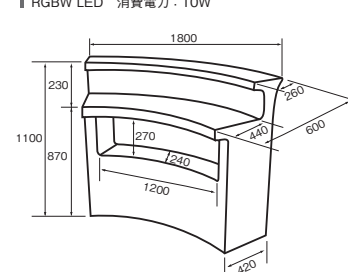
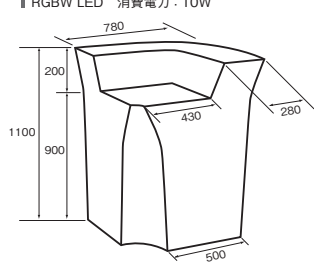
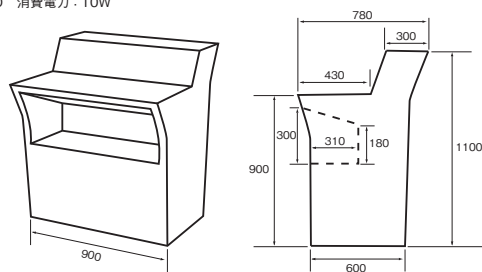

ファニチャ

サイン・ディスプレイ

システム・パーティション

映像・音響・照明

OA・通信

オフィス

アウトドア・スポーツ

セレモニー

ユースフル

ファニチャ

サイン・ディスプレイ

システム・パーティション

映像・音響・照明

OA・通信

オフィス

アウトドア・スポーツ

セレモニー

ユースフル



ファニチャ

ファニチャ

デザイン・ディスプレイ

デザイン・ディスプレイ

システム・パーティション

システム・パーティション

映像・音響・照明

映像・音響・照明

OA・通信

OA・通信

オフィス

オフィス

アウトドア・スポーツ

アウトドア・スポーツ

セレモニー

セレモニー

ユースフル

ユースフル



**スネーク SL-5SN** 14,200  
W1250×D420×H430mm  
RGBW LED 消費電力：10W

**イプシロン SL-5PS** 14,200  
W1200×D1000×H430mm  
RGBW LED 消費電力：10W

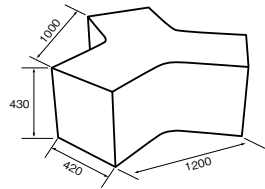
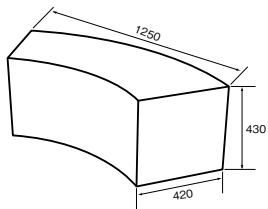

**ガーデンソファ 両アーム GS-6L1M** 7,800  
W750×D750×H690 (SH345)mm  
青・座クッション付



**ガーデンローテーブル GS-3CM** 4,100  
W750×D400×H350mm  
天板：アクリル



**ガーデンソファ 右アーム GS-6L1RM** 6,600  
W650×D750×H690 (SH345)mm  
青・座クッション付



**ガーデンソファ アームなし GS-6L1NM** 5,500  
W540×D750×H690 (SH345)mm  
青・座クッション付



**ガーデンソファ 左アーム GS-6L1LM** 6,600  
W650×D750×H690 (SH345)mm  
青・座クッション付

※寸法はクッションを含まない数値となります。※付属のクッションは屋外で使用できません。



FS-3LWL/FS-3LWS ローテーブル(P.35)に掲載



FS-3LWS ローテーブル(P.35)に掲載

シルフソファ 3人掛け(ホワイト)  
FS-6SY3W

21,300

W2000×D820×H660(SH400)mm  
張材: ビニールレザー 背クッション付シルフソファ 2人掛け(ホワイト)  
FS-6SY2W

17,200

W1400×D820×H660(SH400)mm  
張材: ビニールレザー 背クッション付シルフソファ 1人掛け(ホワイト)  
FS-6SY1W

12,200

W800×D820×H660(SH400)mm  
張材: ビニールレザー 背クッション付シルフスツール(ホワイト)  
FS-6SYSW

3,500

W400×D400×SH380mm  
張材: ビニールレザーシルフソファ 3人掛け(スレートグレー)  
FS-6SY3G

21,300

W2000×D820×H660(SH400)mm  
張材: 布 背クッション付シルフソファ 2人掛け(スレートグレー)  
FS-6SY2G

17,200

W1400×D820×H660(SH400)mm  
張材: 布 背クッション付シルフソファ 1人掛け(スレートグレー)  
FS-6SY1G

12,200

W800×D820×H660(SH400)mm  
張材: 布 背クッション付シルフスツール(スレートグレー)  
FS-6SYSG

3,500

W400×D400×SH380mm  
張材: 布脚は3種より  
お選びいただけます。ウェンゲ  
FS-6SYC-Wナチュラル  
FS-6SYC-Nアルミ  
FS-6SYC-S

フアンニチャ

デザイン・  
ディスプレイシステム・  
パーティション映像・音響・  
照明

OA・通信

オフィス

アウトドア・  
スポーツ

セレモニー

ユースフル

フアンニチャ

デザイン・  
ディスプレイシステム・  
パーティション映像・音響・  
照明

OA・通信

オフィス

アウトドア・  
スポーツ

セレモニー

ユースフル

## フアニチャ

サイン・  
ディスプレイシステム・  
パーティション映像・音響・  
照明

OA・通信

オフィス

アウトドア・  
スポーツ

セレモニー

ユースフル



FS-3CDBS ローテーブル(P.36)に掲載

システムソファ 両アーム(ブラック)  
FS-SSWAKW810×D750×H660(SH380)mm  
張材：ビニールレザー

8,600

システムソファ スツール(ブラック)  
FS-SSOTKW600×D600×SH380mm  
張材：ビニールレザー

4,400

システムソファ コーナー(ブラック)  
FS-SSCOKW745×D745×H660(SH380)mm  
張材：ビニールレザー

7,700

システムソファ 右アーム(ブラック)  
FS-SSRAKW710×D750×H660(SH380)mm  
張材：ビニールレザー

7,200

システムソファ アームなし(ブラック)  
FS-SSNOKW600×D750×H660(SH380)mm  
張材：ビニールレザー

5,600

システムソファ 左アーム(ブラック)  
FS-SSLAKW710×D750×H660(SH380)mm  
張材：ビニールレザー

7,200



FS-3CDBL/FS-3CDBS ローテーブル(P.36)に掲載

システムソファ 両アーム(ベージュ)  
FS-SSWABW810×D750×H660(SH380)mm  
張材：布

8,600

システムソファ スツール(ベージュ)  
FS-SSOTBW600×D600×SH380mm  
張材：布

4,400

システムソファ コーナー(ベージュ)  
FS-SSCOBW745×D745×H660(SH380)mm  
張材：布

7,700

システムソファ 右アーム(ベージュ)  
FS-SSRABW710×D750×H660(SH380)mm  
張材：布

7,200

システムソファ アームなし(ベージュ)  
FS-SSNOBW600×D750×H660(SH380)mm  
張材：布

5,600

システムソファ 左アーム(ベージュ)  
FS-SSLABW710×D750×H660(SH380)mm  
張材：布

7,200

## フアニチャ

サイン・  
ディスプレイシステム・  
パーティション映像・音響・  
照明

OA・通信

オフィス

アウトドア・  
スポーツ

セレモニー

ユースフル





FS-3CNL ローテーブル(P.36)に掲載



ファニチャー

デザイン・  
ディスプレイシステム・  
パーティション映像・音響・  
照明

OA・通信

オフィス

アウトドア・  
スポーツ

セレモニー

ユースフル

ファニチャー

デザイン・  
ディスプレイシステム・  
パーティション映像・音響・  
照明

OA・通信

オフィス

アウトドア・  
スポーツ

セレモニー

ユースフル

システムソファ 両アーム(ホワイト)  
FS-SSWAW

8,600

W810×D750×H660(SH380)mm  
張材：ビニールレザーシステムソファ スツール(ホワイト)  
FS-SSOTW

4,400

W600×D600×SH380mm  
張材：ビニールレザーシステムソファ コーナー(ホワイト)  
FS-SSCOW

7,700

W745×D745×H660(SH380)mm  
張材：ビニールレザーシステムソファ 右アーム(ホワイト)  
FS-SSRAW

7,200

W710×D750×H660(SH380)mm  
張材：ビニールレザーシステムソファ アームなし(ホワイト)  
FS-SSNOW

5,600

W600×D750×H660(SH380)mm  
張材：ビニールレザーシステムソファ 左アーム(ホワイト)  
FS-SSLAW

7,200

W710×D750×H660(SH380)mm  
張材：ビニールレザー応接ソファ 3人掛け  
ES-6L3G1

48,400

W2100×D820×H645(SH400)mm  
張材：本革応接ソファ 1人掛け  
ES-6L1G1

29,100

W860×D820×H645(SH400)mm  
張材：本革センターテーブル  
ES-3C6S

21,500

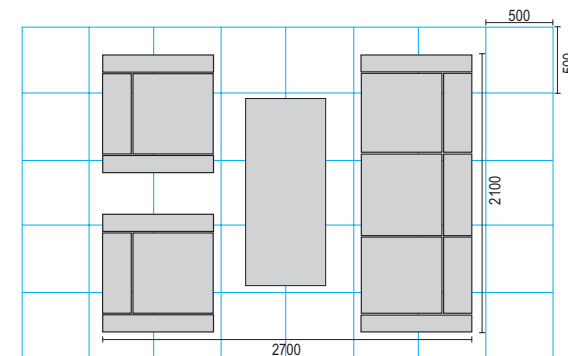
W1400×D600×H400mm  
天板：オーク突板



フアニチャ

サイン・  
ディスプレイシステム・  
パーティション映像・音響・  
照明

OA・通信

オフィス

アウトドア・  
スポーツ

セレモニー

ユースフル

フアニチャ

サイン・  
ディスプレイシステム・  
パーティション映像・音響・  
照明

OA・通信

オフィス

アウトドア・  
スポーツ

セレモニー

ユースフル



応接ソファ 3人掛け(ブラック)  
ES-6L3B1

30,200

W1765×D755×H700(SH390)mm  
張材：ビニールレザー



応接ソファ 1人掛け(ブラック)  
ES-6L1B1

18,100

W750×D750×H700(SH390)mm  
張材：ビニールレザー



応接ソファ 3人掛け(ブラック)  
ES-6L3B2

28,200

W1760×D725×H720(SH380)mm  
張材：ビニールレザー



応接ソファ 1人掛け(ブラック)  
ES-6L1B2

16,100

W700×D725×H720(SH380)mm  
張材：ビニールレザー



スツール(ブラック)  
ES-6LSB1

9,100

W540×D520×SH420mm  
張材：ビニールレザー



センターテーブル  
ES-3C4S

14,100

W1200×D600×H430mm  
天板：オーク突板



サイドテーブル  
ES-3C4SS

11,100

W730×D450×H490mm  
天板：オーク突板



センターテーブル  
ES-3C5S

13,100

W1200×D600×H520mm  
天板：オーク集成材

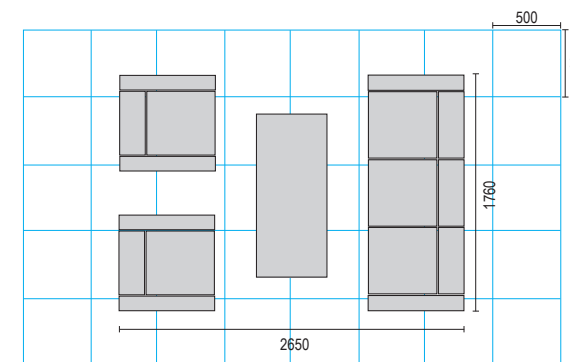



ファニチャ

デザイン・  
ディスプレイシステム・  
パーテーション映像・音響・  
照明

OA・通信

オフィス

アウトドア・  
スポーツ

セレモニー

ユースフル



応接ソファ 3人掛け(ブラック)  
KK-1AR

W1760×D700×H695(SH380)mm  
張材：ビニールレザー

12,200



応接ソファ 1人掛け(ブラック)  
KK-2AR

W720×D700×H695(SH380)mm  
張材：ビニールレザー

8,000



応接ソファ 3人掛け(ブラック)  
KK-1C

W1770×D730×H720(SH380)mm  
張材：ビニールレザー

9,600



応接ソファ 1人掛け(ブラック)  
KK-2C

W710×D730×H720(SH380)mm  
張材：ビニールレザー

6,700



応接ソファ 3人掛け(ブラウン)  
ES-6L3S

W1800×D720×H710(SH385)mm  
張材：布

24,400



応接ソファ 1人掛け(ブラウン)  
ES-6L1S

W740×D720×H710(SH385)mm  
張材：布

14,300



応接ソファ 3人掛け(ブラック)  
ES-6L3B

W1720×D770×H720(SH410)mm  
張材：ビニールレザー

8,200



応接ソファ 1人掛け(ブラック)  
ES-6L1B

W680×D770×H720(SH410)mm  
張材：ビニールレザー

6,700



センターテーブル  
ES-3C3S

W1200×D600×H450mm  
天板：オーク突板

12,200



サイドテーブル  
ES-3C3SS

W600×D400×H490mm  
天板：オーク突板

9,200



サービス台  
ES-3C3TS

W700×D450×H700mm  
天板：オーク突板

16,500



ローテーブル(ウエenge)  
FS-3CDBL

W1000×D550×H420  
天板：メラミン化粧

7,300



ローテーブル(ウエenge)  
FS-3CDBS

W600×D550×H420mm  
天板：メラミン化粧

6,500



応接テーブル  
KK-3C

W1200×D600×H430mm  
天板：メラミン化粧

3,700

ファニチャ

デザイン・  
ディスプレイシステム・  
パーテーション映像・音響・  
照明

OA・通信

オフィス

アウトドア・  
スポーツ

セレモニー

ユースフル



ファニチャ

サイン・  
ディスプレイシステム・  
パーティション映像・音響・  
照明

OA・通信

オフィス

アウトドア・  
スポーツ

セレモニー

ユースフル



アームソファ  
ES-6ACNB 60,300  
W830×D787×H866(SH420)mm



サイドテーブル  
ES-3C6SS 20,100  
W600×D600×H610mm



アームソファ(ホワイト)  
ES-6ACW 16,200  
W790×D810×H725(SH400)mm  
張材：ビニールレザー



アームソファ(アイボリー)  
ES-6ACA 16,200  
W790×D810×H725(SH400)mm  
張材：ビニールレザー



アームソファ(ブラック)  
ES-6ACK 16,200  
W790×D810×H725(SH400)mm  
張材：ビニールレザー



ファニチャ

サイン・  
ディスプレイシステム・  
パーティション映像・音響・  
照明

OA・通信

オフィス

アウトドア・  
スポーツ

セレモニー

ユースフル



ロイヤルチェアC(ベージュ)  
FS-6RBE2C 5,800  
W590×D590×H710(SH435)mm  
張材：布 脚：スチールパイプ



ロイヤルチェアC(グレー)  
FS-6RGY2C 5,800  
W590×D590×H710(SH435)mm  
張材：布 脚：スチールパイプ



ロイヤルチェアC(ブラック)  
FS-6RBL2C 5,800  
W590×D590×H710(SH435)mm  
張材：布 脚：スチールパイプ

FS-1870A コフタステーブル(P.44)に掲載



ラシックチェア(プレーバーブラック)  
FS-6LDFBA 7,200  
W460×D570×H835(SH440)mm  
材質：フナ無垢材 張材：布



ラシックチェア(カムベージュ)  
FS-6LDCBA 7,200  
W460×D570×H835(SH440)mm  
材質：フナ無垢材 張材：布



ロイヤルチェアA(ホワイト)  
FS-6RDWA 5,800  
W575×D565×H825(SH435)mm  
張材:ビニールレザー 脚:ウエング



ロイヤルチェアA(ベージュ)  
FS-6RDBA 5,800  
W575×D565×H825(SH435)mm  
張材:布 脚:ウエング



ロイヤルチェアA(ダークブラウン)  
FS-6RDDA 5,800  
W575×D565×H825(SH435)mm  
張材:布 脚:ウエング



エレガントチェアG(クラッシィ)  
FS-6EDCLG 5,600  
W470×D530×H825(SH435)mm  
張材:布 脚:ウエング



FC-LTMW ラウンジテーブル(P.33)、FP-ZWG ラウンジパーテーション(P.81)に掲載



ロイヤルチェアB(ホワイト)  
FS-6RNWB 5,800  
W575×D565×H825(SH435)mm  
張材:ビニールレザー 脚:ナチュラル



ロイヤルチェアB(ベージュ)  
FS-6RNBB 5,800  
W575×D565×H825(SH435)mm  
張材:布 脚:ナチュラル



ロイヤルチェアB(ダークブラウン)  
FS-6RNDB 5,800  
W575×D565×H825(SH435)mm  
張材:布 脚:ナチュラル



エレガントチェアG(グレー)  
FS-6EDGG 5,000  
W470×D530×H825(SH435)mm  
張材:布 脚:ウエング



エレガントチェアG(グレイジュ)  
FS-6EDGRG 5,000  
W470×D530×H825(SH435)mm  
張材:布 脚:ウエング



エレガントチェアG(ブラック)  
FS-6EDKG 5,000  
W470×D530×H825(SH435)mm  
張材:ビニールレザー 脚:ウエング



エレガントチェアE(ホワイト)  
FS-6EDWE 5,000  
W420×D510×H800(SH430)mm  
張材:ビニールレザー 脚:ウエング



エレガントチェアE(ベージュ)  
FS-6EDBLE 5,000  
W420×D510×H800(SH430)mm  
張材:ビニールレザー 脚:ウエング



エレガントチェアE(ダークブラウン)  
FS-6EDDE 5,000  
W420×D510×H800(SH430)mm  
張材:布 脚:ウエング



エレガントチェアG(ホワイト)  
FS-6EDWG 5,000  
W470×D530×H825(SH435)mm  
張材:ビニールレザー 脚:ウエング



エレガントチェアG(ベージュ)  
FS-6EDBLG 5,000  
W470×D530×H825(SH435)mm  
張材:ビニールレザー 脚:ウエング



エレガントチェアG(ショコラ)  
FS-6EDCHG 5,000  
W470×D530×H825(SH435)mm  
張材:布 脚:ウエング



エレガントチェアF(ホワイト)  
FS-6ENWF 5,000  
W420×D510×H800(SH430)mm  
張材:ビニールレザー 脚:ナチュラル



エレガントチェアF(ベージュ)  
FS-6ENBLF 5,000  
W420×D510×H800(SH430)mm  
張材:ビニールレザー 脚:ナチュラル



エレガントチェアF(ダークブラウン)  
FS-6ENDF 5,000  
W420×D510×H800(SH430)mm  
張材:布 脚:ナチュラル



エレガントチェアH(ホワイト)  
FS-6ENWH 5,000  
W470×D530×H825(SH435)mm  
張材:ビニールレザー 脚:ナチュラル



エレガントチェアH(ベージュ)  
FS-6ENBLH 5,000  
W470×D530×H825(SH435)mm  
張材:ビニールレザー 脚:ナチュラル



エレガントチェアH(ダークブラウン)  
FS-6ENDH 5,000  
W470×D530×H825(SH435)mm  
張材:布 脚:ナチュラル

ファミチャ

デザイン・ディスプレイ

システム・パーティション

照明・映像・音響

OA・通信

オフィス

アウトドア・スポーツ

セレモニー

エントランス

ファミチャ

デザイン・ディスプレイ

システム・パーティション

照明・映像・音響

OA・通信

オフィス

アウトドア・スポーツ

セレモニー

エントランス

セレクトチェアの選び方

STEP 1 フレームを選ぶ



セレクトチェア フレーム(ナチュラル)  
SSC-SNF 2,550  
W465×D520×H810(SH460)mm



セレクトチェア フレーム(ウエング)  
SSC-SWF 2,550  
W465×D520×H810(SH460)mm

STEP 2 カバーランクを選ぶ

C rank

和風・洋風どちらにでも対応可能なので柔軟なコーディネートが可能です。  
張材：布(アクリル100%)



B rank

意匠系であるシェニール系のもつ陰影を生かした質感が特長です。  
張材：布(ポリエステル100%)



A rank

コットンとポリエチレン系布の2種からなるリーズナブルでスタンダードなシリーズです。  
張材：布(コットン100%/テリレン100%)



STEP 3 カバーの色を選ぶ

Aランク7色、Bランク7色、Cランク6色の  
中からフレームとカバーをあわせた画像を  
参考にお好みのカバー色をお選びください。



B rank



カバー-B(レッド)  
SSS-SRB 1,150  
張材：布



(フレーム：ウエング)



カバー-B(ライトグリーン)  
SSS-SLMB 1,150  
張材：布



(フレーム：ウエング)



カバー-B(コバルトブルー)  
SSS-SCBB 1,150  
張材：布



(フレーム：ウエング)



カバー-B(アイボリー)  
SSS-SAB 1,150  
張材：布



(フレーム：ウエング)



カバー-B(ブラウン)  
SSS-SBRB 1,150  
張材：布



(フレーム：ウエング)



カバー-B(オレンジ)  
SSS-SORB 1,150  
張材：布



(フレーム：ウエング)



カバー-B(スモークグレー)  
SSS-SSGB 1,150  
張材：布



(フレーム：ウエング)

C rank



カバー-C(アイボリー)  
SSS-SAC 1,550  
張材：布



(フレーム：ナチュラル)



カバー-C(ベージュ)  
SSS-SBC 1,550  
張材：布



(フレーム：ナチュラル)



カバー-C(グリーン)  
SSS-SMC 1,550  
張材：布



(フレーム：ナチュラル)

A rank



カバー-A(ベージュ)  
SSS-SBTA 850  
張材：布



(フレーム：ナチュラル)



カバー-A(グレー)  
SSS-SGTA 850  
張材：布



(フレーム：ナチュラル)



カバー-A(ダークブラウン)  
SSS-SDBTA 850  
張材：布



(フレーム：ナチュラル)



カバー-C(ブラウン)  
SSS-SBRC 1,550  
張材：布



(フレーム：ナチュラル)



カバー-C(チャコールグレー)  
SSS-SCGC 1,550  
張材：布



(フレーム：ナチュラル)



カバー-C(グレー)  
SSS-SGCG 1,550  
張材：布



(フレーム：ナチュラル)



カバー-A(ブラウン)  
SSS-SBRTA 850  
張材：布



(フレーム：ナチュラル)



カバー-A(ベージュ)  
SSS-SBCA 850  
張材：布



(フレーム：ナチュラル)



カバー-A(グレー)  
SSS-SGCA 850  
張材：布



(フレーム：ナチュラル)



カバー-A(レッド)  
SSS-SRCA 850  
張材：布



(フレーム：ナチュラル)



ノーブルチェアC(ブラック)  
FS-6NBLB2 5,100  
W430×D550×H795(SH430)mm  
張材：布



ノーブルチェアC(ホワイト)  
FS-6NWHB2 5,100  
W430×D550×H795(SH430)mm  
張材：ビニールレザー



レセプションチェア  
FU-01WD 3,000  
W460×D540×H925(SH455)mm  
張材：布



ノーブルチェアB(ブラック)  
FS-6NBLB 5,000  
W430×D550×H810(SH445)mm  
張材：布



ノーブルチェアB(ホワイト)  
FS-6NWHB 5,000  
W430×D550×H810(SH445)mm  
張材：ビニールレザー



レセプションチェアカバー  
FU-02WD 3,000



ミーティングチェア(メッシュタイプ)  
FRS-6-2M 2,800  
W510×D550×H770(SH415)mm  
張材：ポリエステルメッシュ



ミーティングチェア(ダークグレー)  
FS-6MDG2 1,250  
W490×D530×H785(SH425)mm  
張材：ビニールレザー



ミーティングチェア(ホワイト)  
FS-6MS2 1,250  
W490×D530×H785(SH425)mm  
張材：ビニールレザー



ミーティングチェア(キャスター付)  
FRS-6-2XC 4,100  
W590×D550×H795(SH450)mm  
張材：布(座)、樹脂メッシュカバー付(背)



ミーティングチェア用メモ台  
FRS-6-2XT 2,200  
メモ台寸法：W425×D300  
FRS-6-2XCに取付可能



FRS-6-2XT 取付イメージ



ミーティングチェア(キャスター付)  
FRS-6-2C 2,700  
W515×D540×H800(SH435)mm  
張材：布



ミーティングチェア(キャスター付)  
NRS-6-2C 2,100  
W498×D550×H760(SH430)mm  
張材：布



ミーティングチェア(キャスター付)  
NKS-6-2C 1,550  
W506×D500×H770(SH430)mm  
張材：布



ミーティングチェア用メモ台  
FS-6M2-T 2,450  
天板寸法：W430×D330×T15mm  
取付後天板高H700mm  
FS-6MDG2、FS-6MS2に取付可能



FS-6M2-T 取付イメージ

ファニチャー

デザイン・ディスプレイ

システム・バーティション

映像・音響・照明

OA・通信

オフィス

アウトドア・スポーツ

セレモニー

ユースフル

ファニチャー

デザイン・ディスプレイ

システム・バーティション

映像・音響・照明

OA・通信

オフィス

アウトドア・スポーツ

セレモニー

ユースフル



カウンターチェア  
FU-03WD 10,000  
φ545×SH770mm  
素材：アルミ鋳物 脚材：スチール(クロムメッキ)



カウンターチェア 10,000  
FU-04WD (ブラック)  
FU-05WD (レッド)  
W395×D435×H615~875(SH545~805)mm  
素材：ビニールレザー



カウンターチェア 8,000  
FU-06WD (ホワイト)  
FU-07WD (ブラック)  
W375×D410×H825~1050(SH570~760)mm  
素材：強化プラスチック



カウンターチェア 4,500  
FU-22WD (ホワイト)  
FU-23WD (ピンク)  
FU-24WD (ナチュラル)  
W460×D460×SH630~730mm  
張材：ビニールレザー (FU-24WDの座面素材：集成材)



折りたたみワークチェア(ホワイト)  
FS-6WCW 2,600  
W330×D425×H825(SH445~680)mm  
素材：パンチングメタル



折りたたみワークチェア  
低い座姿勢 通常の座姿勢 高い座姿勢  
座面がスライド式のため、無段階の高さ調整が可能です。通常の座姿勢はもちろん、低い座姿勢から高い座姿勢までの作業に対応できます。



カウンターチェア 8,000  
FU-08WD (ナチュラル)  
FU-09WD (ダークブラウン)  
W500×D560×H925(SH715)mm  
素材：ブナ材 脚：スチール(クロムメッキ)



カウンターチェア 8,000  
FU-10WD (ブルー)  
FU-11WD (ライトグレー)  
W450×D515×H995(SH700)mm  
張材：布 脚：スチール(シルバー/ブラック)



カウンターチェア 6,500  
FU-12WD (ホワイト)  
FU-13WD (ブラック)  
W420×D440×H910(SH700)mm  
張材：ビニールレザー



カウンターチェア  
FU-25WD 4,500  
W410×D410×H710~820(SH560~670)mm  
張材：ビニールレザー



カウンターチェア  
FU-26WD 4,000  
W380×D380×H820~920(SH620~720)mm  
張材：ビニールレザー



ハイチェア 4,500  
FS-6HC (ブラック)  
FS-6HCW (ホワイト)  
φ600×H630~810(SH490~670)mm  
座面寸法はφ380mmとなります。  
張材：ビニールレザー



カウンターチェア  
FU-14WD 6,500  
W395×D395×H940~1070(SH660~790)mm  
張材：ビニールレザー



カウンターチェア 6,000  
FU-15WD (ブラック)  
FU-16WD (ベージュ)  
W460×D510×H940(SH700)mm  
素材：ビニールレザー



カウンターチェア 5,500  
FU-17WD (ナチュラル)  
FU-18WD (ダークブラウン)  
W390×D510×H950(SH700)mm  
素材：ブナ材 脚：スチール(シルバー)



カウンターチェア 4,000  
FU-27WD  
FU-28WD  
W460×D460×H790~890(SH630~730)mm  
張材：布



カウンターチェア  
FU-29WD 4,000  
W395×D485×H965(SH705)mm  
素材：ブナ材



カウンターチェア 2,300  
FS-6HB (ブラック)  
FS-6HOR (オレンジ)  
W430×D460×H880(SH710)mm  
張材：ビニールレザー



カウンターチェア 5,500  
FU-19WD (ナチュラル)  
FU-20WD (チェリーブラウン)  
FU-21WD (ダークブラウン)  
素材：ブナ材 脚：スチール(シルバー)



カウンターチェア 4,600  
FS-6HSK (ブラック)  
FS-6HSR (レッド)  
FS-6HSW (ホワイト)  
W380×D380×H650~870(SH570~790)mm  
張材：ビニールレザー



カウンターチェア 2,300  
FS-6HWB (座ホワイト・背ブラウン)  
FS-6HWN (座ホワイト・背ナチュラル)  
W430×D510×H930(SH715)mm  
素材：ラバーウッド 脚：スチール(シルバー)



スタンドイスB(ホワイト)  
FU-30WD 3,500  
W450×D450×H670(SH500)mm  
張材：ビニールレザー



スタンドイスC(ホワイト)  
FU-31WD 3,500  
W450×D450×H770(SH600)mm  
張材：ビニールレザー



スタンドイス(ホワイト)  
FS-6SCWH 3,600  
W400×D450×H940(SH755)mm  
素材：ビニールレザー

フアンチャ

デザイン・ディスプレイ

システム・パーティション

照明・映像・音響

OA・通信

オフィス

アウトドア・スポーツ

セレモニー

ユースフル

フアンチャ

デザイン・ディスプレイ

システム・パーティション

照明・映像・音響

OA・通信

オフィス

アウトドア・スポーツ

セレモニー

ユースフル





リクライニングチェア  
GS-2-RK 1,800  
W650×D1560×SH450mm



ガーデンチェア  
GS-2-VM 2,400  
W550×D590×H850 (SH440)mm  
4脚スタック



ガーデンテーブル  
GS-3-VM 3,900  
W750×D750×H730mm  
天板：アクリル

ファニチャ

デザイン・ディスプレイ

システム・バーテイション

映像・音響・照明

OA・通信

オフィス

アウトドア・スポーツ

セレモニー

ユースフル

ファニチャ

デザイン・ディスプレイ

システム・バーテイション

映像・音響・照明

OA・通信

オフィス

アウトドア・スポーツ

セレモニー

ユースフル



ガーデンチェア(シルバー)  
GS-2-S 2,800  
W530×D545×H715 (SH420)mm  
素材：アルミニウム



ガーデンライトチェア  
GS-2-P 1,400  
W560×D600×H800 (SH430)mm  
素材：PP樹脂



ガーデンテーブル(シルバー)  
GS-3-S 4,900  
φ600×H680mm  
天板：ステンレス



ガーデンライトテーブル  
GS-3-P 3,300  
φ980×H720mm  
天板：PP樹脂  
パランル穴φ42mm



ガーデンチェア(ホワイト)  
GS-2-1 1,700  
W480×D525×H800 (SH415)mm  
張材：塩化ビニール



ガーデンチェア(ブルー)  
GS-2-4 1,400  
W480×D525×H800 (SH415)mm  
張材：サランベルト



ガーデンチェア(レッド)  
GS-2-3 1,400  
W480×D525×H800 (SH415)mm  
張材：サランベルト



ホワイトテーブルR  
GS-3-60K 4,000  
W1000×D600×H700mm  
天板：メラミン化粧



ホワイトテーブルS  
GS-3-80K 4,300  
W800×D800×H700mm  
天板：メラミン化粧



ホワイトテーブル  
GS-3-90 3,700  
φ900×H700mm  
天板：メラミン化粧



GS-1-PA パラソル, GS-PB2 パラソル用ベース(P.144)に掲載



ガーデンチェア  
GS-2-W1 1,500  
W425×D600×H915 (SH450)mm  
素材：チーク材



ガーデンテーブル  
GS-3-W1 2,600  
φ900×H710mm  
天板：チーク材  
パラソル穴φ50mm



ガーデンチェア  
GS-2-W 1,100  
W420×D480×H800 (SH480)mm  
素材：木



ガーデンテーブル  
GS-3-W 2,200  
φ600×H700mm  
天板：白木材

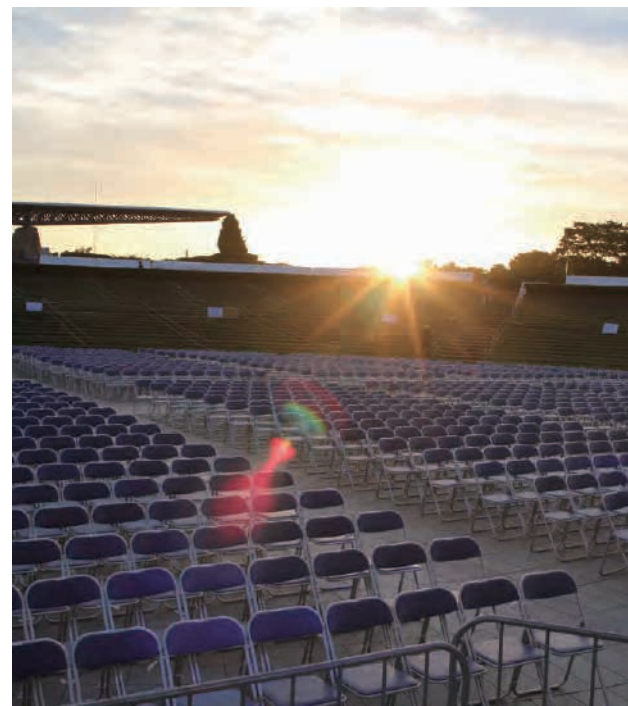

折りたたみ椅子 アルミ(ブルー)  
KS-6-2A 530  
W460×D460×H760 (SH420)mm  
張材：ビニールレザー



折りたたみ椅子 (ネイビー)  
NKS-6-2N 430  
W455×D437×H740 (SH420)mm  
張材：ビニールレザー



折りたたみ椅子 プラスチック(ブルー)  
FS-6-2P 430  
W450×D465×H760 (SH433)mm  
素材：PP樹脂



折りたたみ椅子 (メモ台付)  
KS-6-2T 1,400  
W520×D670×H775 (SH430)mm  
張材：ビニールレザー



ミーティングチェア (ホワイト)  
FS-6-3R 2,050  
φ400×SH455mm  
張材：ビニールレザー



ミーティングチェア(ブルー)  
FS-6-3 2,050  
φ400×SH455mm  
張材：ビニールレザー



丸椅子  
NRS-6-3P 400  
φ350×SH455mm  
素材：PP樹脂

ファミチャ

サイン・ディスプレイ

システム・パーティション

映像・音響・照明

OA・通信

オフィス

アウトドア・スポーツ

セレモニー

ユースフル

ファミチャ

サイン・ディスプレイ

システム・パーティション

映像・音響・照明

OA・通信

オフィス

アウトドア・スポーツ

セレモニー

ユースフル



ボックスソファ(ダークグレー)  
FS-BSNODG

4,100

W500×D610×H785(SH385)mm  
張材：ビニールレザー



スツール(ブラック)  
FS-6STB

3,000

W410×D420×SH370mm  
張材：ビニールレザー



スツール(ホワイト)  
FS-6STW

3,000

W410×D420×SH370mm  
張材：ビニールレザー



プラスチックベンチ  
FS-6-4PBW

1,500

W1800×D270×SH460mm  
素材：PE樹脂



折りたたみ式長椅子  
KS-6-4P

1,200

W1510×D345×SH420mm  
素材：PE樹脂



ベンチソファ 背付(ダークグレー)  
FS-6BS2

4,300

W1800×D580×H640(SH380)mm  
張材：ビニールレザー



ベンチソファ 背無(ダークグレー)  
FS-6B2

3,700

W1800×D460×SH380mm  
張材：ビニールレザー



折りたたみ式長椅子  
KS-6-4

1,200

W1500×D300×SH430mm  
素材：集成材



ウッドベンチ 背付  
EC-BW2

7,400

W1800×D650×H745(SH370)mm  
素材：集成材



ウッドベンチ 背無  
EC-BW1

5,400

W1800×D515×SH380mm  
素材：集成材



ライトベンチ 背付  
EC-B3

5,000

W1810×D530×H710(SH400)mm  
素材：PP樹脂



ライトベンチ 背無  
EC-B1

3,600

W1810×D530×SH400mm  
素材：PP樹脂



カウンターベンチ  
FS-6-4C

2,900

W1500×D335×SH585mm  
素材：PS樹脂



ファニチャ

デザイン・  
ディスプレイ

システム・  
パーティション

照明・映像・音響・

OA・通信

オフィス

アウトドア・  
スポーツ

セレモニー

ユースフル



ラウンジテーブル(ナチュラル)  
FC-LTLN 7,800

W1800×D750×H705mm  
天板：メラミン化粧

ラウンジテーブル(ナチュラル)  
FC-LTMN 7,500

W1500×D750×H705mm  
天板：メラミン化粧

ラウンジテーブル(ナチュラル)  
FC-LTSN 7,200

W1200×D750×H705mm  
天板：メラミン化粧



ラウンジテーブル(ウenge)  
FC-LTLW 7,800

W1800×D750×H705mm  
天板：メラミン化粧

ラウンジテーブル(ウenge)  
FC-LTMW 7,500

W1500×D750×H705mm  
天板：メラミン化粧

ラウンジテーブル(ウenge)  
FC-LTSW 7,200

W1200×D750×H705mm  
天板：メラミン化粧



エレガントテーブル(ナチュラル)  
SFC-PTLN1 10,900

W1800×D750×H700mm  
天板：メラミン化粧

エレガントテーブル(ナチュラル)  
SFC-PTMN2 10,400

W1500×D750×H700mm  
天板：メラミン化粧

エレガントテーブル(ナチュラル)  
SFC-PTSN1 9,800

W1200×D750×H700mm  
天板：メラミン化粧



エレガントテーブル(ウenge)  
SFC-PTLW1 10,900

W1800×D750×H700mm  
天板：メラミン化粧

エレガントテーブル(ウenge)  
SFC-PTMW2 10,400

W1500×D750×H700mm  
天板：メラミン化粧

エレガントテーブル(ウenge)  
SFC-PTSW1 9,800

W1200×D750×H700mm  
天板：メラミン化粧



エレガントテーブル(ウenge×シルバー)  
FC-ET4S 4,700

W1200×D750×H700mm  
天板：メラミン化粧



エレガントテーブル(ウenge×ブラック)  
FC-ET4 4,700

W1200×D750×H700mm  
天板：メラミン化粧

ファニチャ

デザイン・  
ディスプレイ

システム・  
パーティション

照明・映像・音響・

OA・通信

オフィス

アウトドア・  
スポーツ

セレモニー

ユースフル



センターテーブル  
ES-3C4S 14,100  
W1200×D600×H430mm  
天板：オーク突板



サイドテーブル  
ES-3C4SS 11,100  
W730×D450×H490mm  
天板：オーク突板



ローテーブル(ナチュラル)  
FS-3CNL 7,300 W1000×D550×H420mm  
FS-3CNS 6,500 W600×D550×H420mm  
天板：メラミン化粧



ローテーブル(ウエング)  
FS-3CDBL 7,300 W1000×D550×H420mm  
FS-3CDBS 6,500 W600×D550×H420mm  
天板：メラミン化粧



センターテーブル  
ES-3C5S 13,100  
W1200×D600×H520mm  
天板：オーク集成材



サイドテーブル  
ES-3C5SS 10,100  
W700×D450×H500mm  
天板：オーク集成材



センターテーブル  
ES-3C6S 21,500  
W1400×D600×H400mm  
天板：オーク突板



応接テーブル  
ES-3C3S 12,200  
W1200×D600×H450mm  
天板：オーク突板



ローテーブル(ナチュラル)  
FS-3LNL 7,200  
W1000×D500×H450  
天板：メラミン化粧



ローテーブル(ナチュラル)  
FS-3LNS 6,500  
W500×D500×H450  
天板：メラミン化粧



応接テーブル  
KK-3C 3,700  
W1200×D600×H430mm  
天板：メラミン化粧



クリスタルテーブル  
FU-33WD 5,000  
W900×D500×H390mm  
天板：強化ガラス



ローテーブル(ウエング)  
FS-3LWL 7,200  
W1000×D500×H450  
天板：メラミン化粧



ローテーブル(ウエング)  
FS-3LWS 6,500  
W500×D500×H450  
天板：メラミン化粧



サイドテーブル  
ES-3C6SS 20,100  
W600×D600×H610mm



スイングテーブル  
FU-34WD 10,000  
φ500×H620~1000mm  
天板：ガラス  
※高さ調整可能

ファニチャー

デザイン、  
ディスプレイ

システム、  
パーティション

照明、  
映像・音響

OA・通信

オフィス

アウトドア、  
スポーツ

セレモニー

ユースフル

ファニチャー

デザイン、  
ディスプレイ

システム、  
パーティション

照明、  
映像・音響

OA・通信

オフィス

アウトドア、  
スポーツ

























セレモニー

ユースフル

セレクトテーブルの選び方

使用シーンやイメージに合わせて自由にお選びいただけます。

STEP 1 天板を選ぶ ▶

色	ホワイト	ブラック	ナチュラル	ウエング
サイズ(mm)				
W600 × D600	 SLT-K60WH	 SLT-K60B	 SLT-K60N	 SLT-K60W
	天板：メラミン化粧 3,050			
φ600	 SLT-MSWH	 SLT-MSB	 SLT-MSN	 SLT-MSW
	天板：メラミン化粧 3,050			
φ750	 SLT-MMWH	 SLT-MMB	 SLT-MMN	 SLT-MMW
	天板：メラミン化粧 3,450			
φ900	 SLT-MLWH	 SLT-MLB	 SLT-MLN	 SLT-MLW
	天板：メラミン化粧 4,050			
W900 × D500	 SLT-KSWH	 SLT-KSB	 SLT-KSN	—
	天板：メラミン化粧 3,050			
W1200 × D515	 SLT-KMWH	 SLT-KMB	 SLT-KMN	—
	天板：メラミン化粧 5,250			
W1800 × D450	 SLT-KLWH	 SLT-KLB	 SLT-KLN	—
	天板：メラミン化粧 5,750			

STEP 2 脚を選ぶ

色	シルバー	ブラック
サイズ(mm)		
H700  1,760	 φ500mm SSF-SLE	 φ500mm SSF-BLE
	※1	
H1000  1,860	 SSF-SHE	 SSF-BHE

※1 H1000タイプの脚にW600×D600mm、φ900mmの天板は取り付けできません。  
W1200×D515mm、W1800×D450mmの天板には天板1枚につき2本の脚が必要です。



ファニチャ

デザイン、ディスプレイ

システム、パーティション

照明、映像・音響

OA・通信

オフィス

アウトドア、スポーツ

セレモニー

ユースフル

ファニチャ

デザイン、ディスプレイ

システム、パーティション

照明、映像・音響

OA・通信

オフィス

アウトドア、スポーツ

セレモニー

ユースフル

H700

H1000

W600×D600



天板 : SLT-K60WH  
脚 : SSF-SLE

天板 : SLT-K60B  
脚 : SSF-SLE

天板 : SLT-K60N  
脚 : SSF-SLE

天板 : SLT-K60W  
脚 : SSF-SLE

φ600



天板 : SLT-MSWH  
脚 : SSF-SLE

天板 : SLT-MSB  
脚 : SSF-SLE

天板 : SLT-MSN  
脚 : SSF-SLE

天板 : SLT-MSW  
脚 : SSF-SLE

φ750



天板 : SLT-MMWH  
脚 : SSF-BLE

天板 : SLT-MMB  
脚 : SSF-BLE

天板 : SLT-MMN  
脚 : SSF-BLE

天板 : SLT-MMW  
脚 : SSF-BLE

W900×D500



天板 : SLT-KSWH  
脚 : SSF-SLE

天板 : SLT-KSB  
脚 : SSF-SLE

W1200×D515



天板 : SLT-KMWH  
脚 : SSF-BLE

天板 : SLT-KMN  
脚 : SSF-BLE

φ600



天板 : SLT-MSWH  
脚 : SSF-SHE

天板 : SLT-MSB  
脚 : SSF-SHE

天板 : SLT-MSN  
脚 : SSF-SHE

天板 : SLT-MSW  
脚 : SSF-SHE

φ750



天板 : SLT-MMWH  
脚 : SSF-BHE

天板 : SLT-MMB  
脚 : SSF-BHE

天板 : SLT-MMN  
脚 : SSF-BHE

天板 : SLT-MMW  
脚 : SSF-BHE

W900×D500



天板 : SLT-KSWH  
脚 : SSF-BHE

天板 : SLT-KSB  
脚 : SSF-BHE

天板 : SLT-KSN  
脚 : SSF-BHE

W1800×D450



天板 : SLT-KLWH  
脚 : SSF-SHE

天板 : SLT-KLB  
脚 : SSF-SHE

天板 : SLT-KLN  
脚 : SSF-SHE

フアニチャ

サイン・  
ディスプレイ

システム・  
パーティション

映像・音響・  
照明

OA・通信

オフィス

アウトドア・  
スポーツ

セレモニー

ユースフル

フアニチャ

サイン・  
ディスプレイ

システム・  
パーティション

映像・音響・  
照明

OA・通信

オフィス

アウトドア・  
スポーツ

セレモニー

ユースフル



テーブルカバー  
ETC-STK  
ブラック 3,700

テーブルカバー  
ETC-STBR  
ブラウン 3,700

テーブルカバー  
ETC-STW  
ホワイト 3,700

テーブルカバー  
ETC-STP  
ピンク 3,700

テーブルカバー  
ETC-STWR  
ワインレッド 3,700

テーブルカバー  
ETC-STSBU  
スカイブルー 3,700

テーブルカバー  
ETC-STBU  
ブルー 3,700

テーブルカバー  
ETC-STNV  
ネイビー 3,700



高さが700~900mmに昇降可能です

ハイテーブル(脚色：クロムメッキ) 9,000

FU-35WD (天板色：ホワイト)  
FU-36WD (天板色：ブラック)  
FU-37WD (天板色：ウッド)  
FU-38WD (天板色：シルバー)  
φ600×H700~900mm  
\*ウッドのみ 10,000

ハイテーブル(脚色：ブラック) 9,000

FU-39WD (天板色：ホワイト)  
FU-40WD (天板色：ブラック)  
FU-41WD (天板色：ウッド)  
FU-42WD (天板色：シルバー)  
φ600×H700~900mm  
\*ウッドのみ 10,000

フアニチャ

サイン・ディスプレイ

システム・パーティション

映像・音響・照明

OA・通信

オフィス

アウトドア・スポーツ

セレモニー

ユースフル

フアニチャ

サイン・ディスプレイ

システム・パーティション

映像・音響・照明

OA・通信

オフィス

アウトドア・スポーツ

セレモニー

ユースフル





FRS-4HMA アロンチェア(P.113)に掲載

フアニチャ

デザイン・ディスプレイ

システム・パーティション

照明・映像・音響

OA・通信

オフィス

アウトドア・スポーツ

セレモニー

ユースフル

フアニチャ

デザイン・ディスプレイ

システム・パーティション

照明・映像・音響

OA・通信

オフィス

アウトドア・スポーツ

セレモニー

ユースフル



キャスターテーブル

- FRS-1860C [8,800] W1800×D600×H700mm (折畳時: W1800×D480×H990mm)
- FRS-1845C [8,400] W1800×D450×H700mm (折畳時: W1800×D410×H931mm)
- FRS-1560C [8,000] W1500×D600×H700mm (折畳時: W1500×D480×H990mm)
- FRS-1545C [7,550] W1500×D450×H700mm (折畳時: W1500×D410×H931mm)

天板: 表面(高压メラミン)・エッジ(ソフトエッジ巻)、  
キャスター: φ53双輪キャスター(手前2ヶ所ストッパー付)



キャスターテーブル用幕板(ダークグレー)

- FRS-18C-M [1,450] W1541×D190×H45mm (W1800用)
- FRS-15C-M [1,450] W1241×D190×H45mm (W1500用)

素材: ABS樹脂



キャスターテーブル用棚板

- FRS-18C-T [1,150] W1374×D170×H83mm (W1800用)
- FRS-15C-T [1,150] W1074×D170×H83mm (W1500用)



ミーティングテーブル

- FRS-2112 [10,200] W2100×D1200×H700mm
- FRS-1812 [8,200] W1800×D1200×H700mm

天板: メラミン化粧



スクエアテーブル ES-90K

- W900×D900×H700mm

天板: メラミン化粧

[4,100]



ミーティングテーブル

- FS-1890 [5,100] W1800×D900×H700mm
- FS-1875 [4,800] W1800×D750×H700mm

天板: メラミン化粧



ミーティングテーブル

- FS-1260 [3,700] W1200×D600×H700mm
- FS-960 [3,500] W900×D600×H700mm

天板: メラミン化粧



幕板付会議テーブル

- ES-1860M [13,700] W1800×D600×H700mm
- ES-1560M [12,400] W1500×D600×H700mm

天板: メラミン化粧



コフタステーブル(アイボリー)

- FS-1870A [6,700] W1800×D700×H700mm
- FS-1570A [5,800] W1500×D700×H700mm
- FS-1270A [5,200] W1200×D700×H700mm

天板: メラミン化粧

コフタステーブルは脚を2種よりお選びください。



シルバー FSC-S



ブラック FSC-K



ミーティングテーブル

- NKS-6-1L [4,800] W1500×D900×H700mm
- NKS-6-1A [4,500] W1500×D750×H700mm
- NKS-6-1 [3,400] W1500×D600×H700mm
- NKS-6-1S [3,700] W1200×D750×H700mm

天板: メラミン化粧

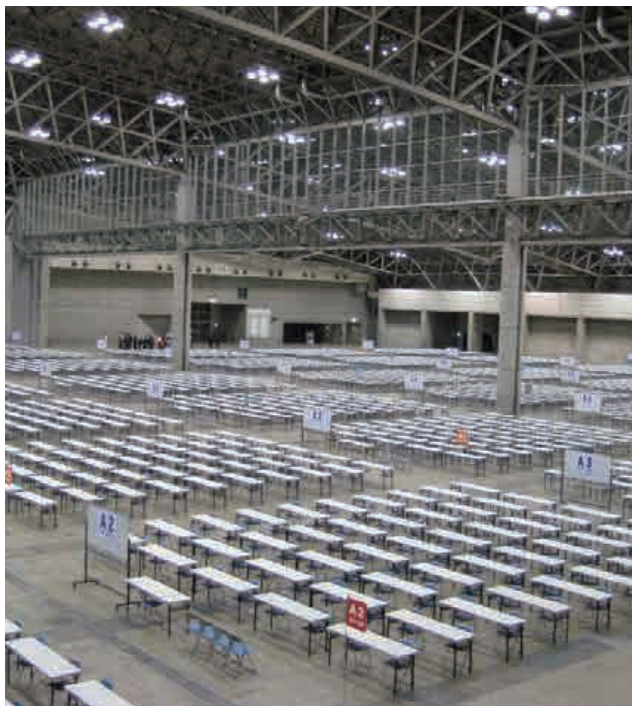

フアニチャ

サイン・ディスプレイ

システム・パーティション

照明・映像・音響

OA・通信

オフィス

アウトドア・スポーツ

セレモニー

ユースフル



プラスチックテーブル  
FS-1850PT

1,170

W1800×D500×H700mm  
天板：PE樹脂



会議テーブル

RS-6-1G1 3,200 W1200×D600×H700mm  
RS-6-1AG1 2,500 W1200×D450×H700mm  
天板：メラミン化粧



会議テーブル(ホワイト)

RS-6-1LN 3,200 W1800×D900×H700mm  
RS-6-1N 1,950 W1800×D600×H700mm  
RS-6-1AN 1,550 W1800×D450×H700mm  
RS-6-1SN 1,850 W1500×D600×H700mm  
RS-6-1S 1,550 W1500×D450×H700mm  
天板：メラミン化粧  
\*棚までの高さ：550mm



エクステンション脚

RS-6EF45 2,400 (D450テーブル用)  
RS-6EF60 2,400 (D600テーブル用)  
\*H950mmにテーブル高さをアップできます。  
2本セット



イスが入れます。

会議テーブル(丸椅子掛付)  
KS-6-1R

3,300

W1800×D750×H700mm  
天板：メラミン化粧



ハイテーブル

ES-1860H 5,700 W1800×D600×H950mm  
ES-1845H 5,400 W1800×D450×H950mm  
天板：メラミン化粧



ハイテーブル

RS-6-1NH 4,300 W1800×D600×H950mm  
RS-6-1ANH 4,000 W1800×D450×H950mm  
RS-6-1SNH 4,100 W1500×D600×H950mm  
天板：メラミン化粧

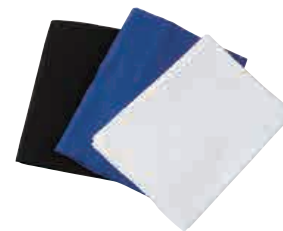

テーブルクロス(黒)  
ETC-K

1,530

W2300×H1400mm

テーブルクロス(紺)  
ETC-B

1,420

2300×1400mm

白布  
ETC-W

960

2400×1300mm



多目的台(白)  
T-6A

2,100

W550×D400×H700mm  
天板：メラミン化粧

フアニチャ

サイン・ディスプレイ

システム・パーティション

照明・映像・音響

OA・通信

オフィス

アウトドア・スポーツ

セレモニー

ユースフル



テーブルクロスは各種取り揃えております。詳しくは営業担当までお問合せください。



**スカート 4m**  
FU-46WD 6,000  
L4000×H700mm  
※防災加工

**スカート 3m**  
FU-47WD 4,500  
L3000×H700mm  
※防災加工



**ガーデンテーブル**  
GS-3-VM 3,900  
W750×D750×H730mm  
天板：アクリル



**ガーデンテーブル(シルバー)**  
GS-3-S 4,900  
φ600×H680mm  
天板：ステンレス



**ホワイトテーブルR**  
GS-3-60K 4,000  
W1000×D600×H700mm  
天板：メラミン化粧



**ホワイトテーブルS**  
GS-3-80K 4,300  
W800×D800×H700mm  
天板：メラミン化粧



**ホワイトテーブル**  
GS-3-90 3,700  
φ900×H700mm  
天板：メラミン化粧



**ガーデンライトテーブル**  
GS-3-P 3,300  
φ980×H720mm  
天板：PP樹脂  
パラソル穴φ42mm



**ガーデンテーブル**  
GS-3-W1 2,600  
φ900×H710mm  
天板：チーク材  
パラソル穴φ50mm



**ガーデンテーブル**  
GS-3-W 2,200  
φ600×H700mm  
天板：白木材

フアニチャ

サイン・ディスプレイ

システム・パーティション

映像・音響・照明

OA・通信

オフィス

アウトドア・スポーツ

セレモニー

ユースフル

フアニチャ

サイン・ディスプレイ

システム・パーティション

映像・音響・照明

OA・通信

オフィス

アウトドア・スポーツ

セレモニー

ユースフル

**宴会用テーブル**  
FU-43WD 4,000

φ1200×H700mm  
天板：ベニヤ

**宴会用テーブル 半円**

**FU-44WD** 4,000 φ1800半円×H700mm  
**FU-45WD** 3,000 φ1500半円×H700mm  
天板：ベニヤ

Furniture ファニチャ ▶P.1

# Sign & Display

サイン・ディスプレイ



- ウォーターサイン ..... P.50
- 看板 ..... P.51~P.54
- サイン&カタログ ..... P.55~P.56
- パネルスタンド ..... P.57
- マネキン ..... P.58
- ショーケース ..... P.59~P.62
- カウンター ..... P.63~P.66

System&Partition システム・パーティション ▶P.67

Sound&Visual&Light 映像・音響・照明 ▶P.83

Office Automation&Communication OA・通信 ▶P.95

Office オフィス ▶P.105

Outdoor&Sports アウトドア・スポーツ ▶P.123

Ceremony セレモニー ▶P.149

Useful ユースフル ▶P.157

## ウォーターサイン



ウォーターサインはホテル、ショッピングモール、展示会、コンサート・舞台などのステージ演出、または店舗設計にご利用いただけます。



滝の様に落ちる何百万もの小さな水滴をコンピュータで制御し、空中にオリジナルロゴや模様を形成する新しいバルブ技術です。

■連結可能なモジュール  
長さ31.5in(≒80cm)  
幅6in(≒15.2cm)  
高さ8in(≒20.3cm)

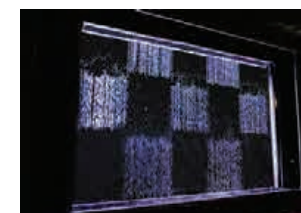

ファニチャ

サイン・ディスプレイ

システム・パーティション

映像・音響・照明

OA・通信

オフィス

アウトドア・スポーツ

セレモニー

ユースフル

## ■立看板の種類

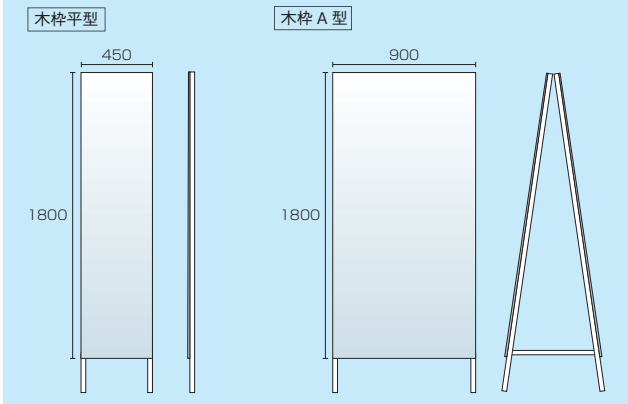

出力：溶剤インクジェット出力(油性インク)  
用紙：塩ビ メディア ラミネーター加工  
UVカット無し

## ■推奨サイズ

	H1300	H1500	H1800	H2400	H2700
W450	○	○	○	-	-
W600	○	○	○	○	-
W900	-	-	○	○	○

## ●立看板 W450

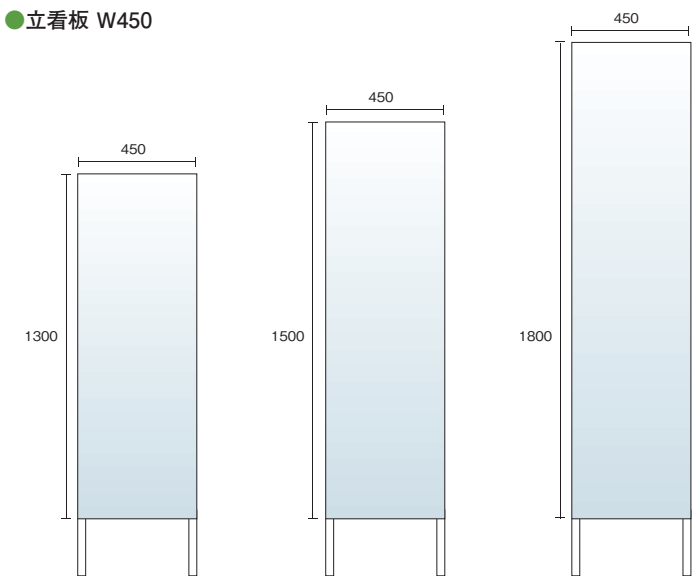

立看板 H1300

W450×H1300mm  
\*平型・A型

立看板 H1500

W450×H1500mm  
\*平型・A型

立看板 H1800

W450×H1800mm  
\*平型・A型

※カタログ掲載以外のサイズ・形状も  
対応します。詳しくは営業担当まで  
お問い合わせください。

## ●立看板 W600

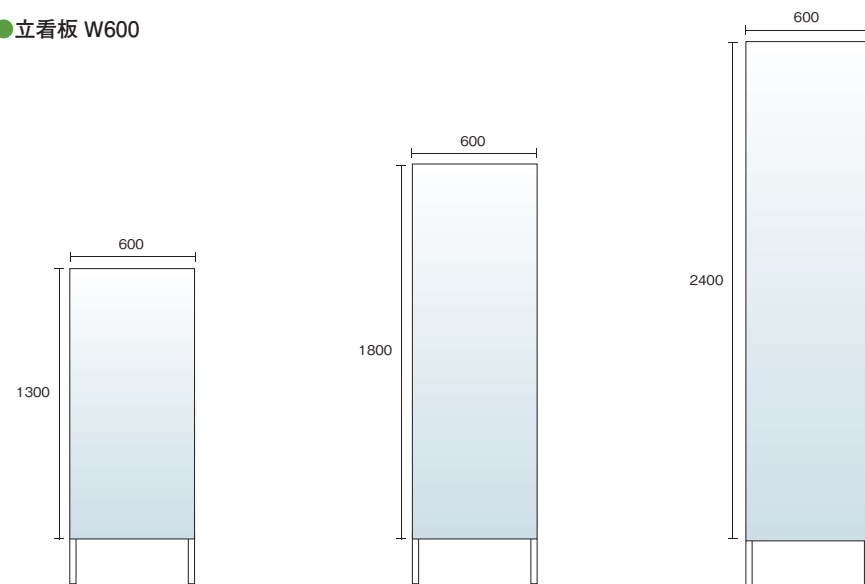

立看板 H1300

W600×H1300mm  
\*平型・A型

立看板 H1800

W600×H1800mm  
\*平型・A型

立看板 H2400

W600×H2400mm  
\*平型・A型

## ●立看板 W900

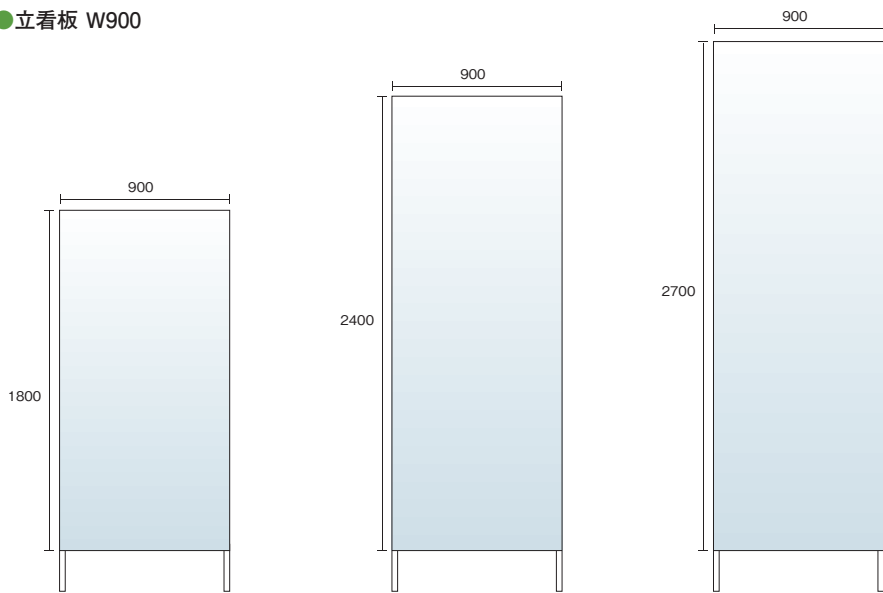

立看板 H1800

W900×H1800mm  
\*平型・A型

立看板 H2400

W900×H2400mm  
\*平型・A型

立看板 H2700

W900×H2700mm  
\*平型・A型

## ●吊看板



## ●吊看板 H450・H600

別途お見積

W2700×H450mm (2分割)  
 W3600×H450mm (2分割)  
 W4500×H600mm (3分割)  
 W5400×H600mm (3分割)  
 W7200×H600mm (4分割)

## ●吊看板 H600・H900

別途お見積

W2700×H600mm (2分割)  
 W3600×H600mm (2分割)  
 W4500×H900mm (3分割)  
 W5400×H900mm (3分割)  
 W7200×H900mm (4分割)



## ●横断幕・懸垂幕

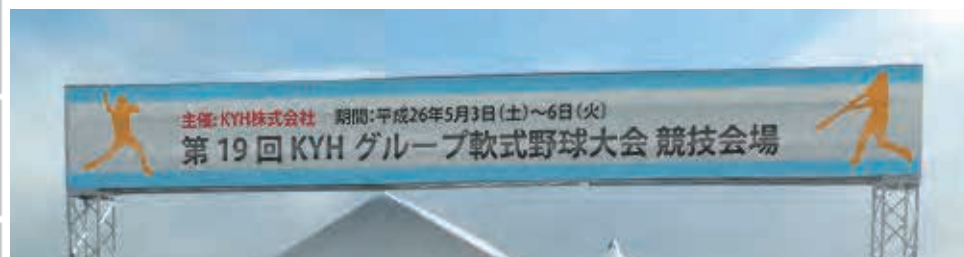

## ●横断幕・懸垂幕

別途お見積

W1800×H600mm  
 W3600×H600mm  
 W5400×H600mm

W3600×H900mm  
 W5400×H900mm  
 W7200×H900mm

出力：溶剤インクジェット出力(油性インク)  
 用紙：ターボリン  
 縫製なし カッター裁断 ハトメ加工

\*縫製加工もございます。別途お問合せください

\*カタログ掲載以外のサイズ・形状も対応します。詳しくは営業担当者までお問合せください。

## ●パネル出力加工



## ●パネル出力加工

別途お見積

W450×H450mm  
 W420×H594mm (A2サイズ)  
 W515×H728mm (B2サイズ)  
 W594×H841mm (A1サイズ)  
 W728×H1030mm (B1サイズ)

出力：溶剤インクジェット出力(油性インク)  
 用紙：塩ビ メディア ラミネーター加工  
 スチレンボード加工 UVカット無し

サインスタンドには別途レンタル料がかかります。取付加工費は別途です。

## ●カッティングシート

## ■カッティングシートイメージ

\*赤い点線部分のデザインが可能です。



\*アーチ本体、貼り作業費は別途となります。

## ●カッティングシート

別途お見積

W300×H300mm  
 W400×H400mm  
 W450×H450mm  
 W650×H650mm

カラーは3M、中川ケミカルの番号でご指定願います。  
 DIC、バントーンの番号からでも近似色にて対応いたします。

\*カタログ掲載以外のサイズ・形状も対応します。詳しくは営業担当者までお問合せください。



カタログスタンド  
CS-6 9,700  
W770×D300×H1500mm 3段フリー



カタログスタンド  
CS-1 9,400  
W722×D400×H1400mm 4段フリー



カタログスタンド  
CS-2 4,400  
W350×D520×H1500mm A4判 10段  
(折畳時: W350×D120×H1590mm)

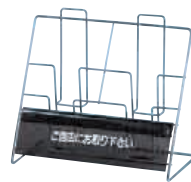

卓上カタログスタンド  
CS-5 850  
W230×D120×H185mm A4判 3つ折 2段



卓上カタログスタンド  
DP-05WD 3,000  
W256×D125×H235mm  
収納部: D25mm (A4-3つ折り×2列)



POPスタンド  
DP-06WD (ゴールド)



POPスタンド  
DP-07WD (シルバー)

POPスタンド 2,000  
DP-06WD (ゴールド)  
DP-07WD (シルバー)  
W50×D30×H14mm 厚さ3mm対応



カタログスタンド  
CS-2S 4,400  
W250×D460×H1450mm A4判 10段  
(折畳時: W250×D100×H1450mm)



カタログスタンド  
CS-2G 4,400  
350W×D520×H1500mm A4判 10段  
(折畳時: W350×D190×H1500mm)



カタログスタンド  
CS-3 6,100  
W450×453D×H1414mm A4判 3つ折 10段



卓上カタログスタンド  
CS-4 1,150  
W110×D130×H360mm 2段フリー



クリップ式ポップスタンド  
SS-7 2,200  
W400×D360×H1400~2500mm



クリップ式ポップスタンド  
DP-53WD 4,700  
W770×D400×H1300~2200mm



バナースタンド・片面  
DP-01WD 12,000 バナー部: W600×H1200~1800mm  
DP-02WD 13,000 バナー部: W900×H1200~1800mm  
W380×D430×H1080~1950mm



バナースタンド・両面  
DP-03WD 12,000 バナー部: W600×H1200~1800mm  
DP-04WD 13,000 バナー部: W900×H1200~1800mm  
W380×D720×H1080~1950mm



掲示板  
FS-K1 12,200  
W645×D480×H1380mm  
(掲示スペース: W560×H860mm)  
表面: ホワイトボード仕様(マグネット可)  
裏面: 木パネル仕様(画鋏可)



イーゼル  
FS-K2 3,250  
W600×D630×H1600mm  
対応パネルサイズ: W283~800 H406~1100mm  
パネル受けD45mmまで A1, B1対応



サインスタンド  
SS-4B 2,400  
W300×D300×H1120~1950mm  
パネル取り付け部: W150×H150mm



パネルスタンド  
DP-08WD 8,000  
W300×D300×H1290mm



サインフレーム(H2700セット)  
SS-T2700B 2,450  
W600×H2700mm

サインフレーム(H1500セット)  
SS-T1500B 2,050  
W600×H1500mm



サイン  
DP-09WD 1,500  
A 次回実演時間 B 禁煙 C 禁煙マーク D 喫煙 E 進入禁止マーク F 電話マーク G 矢印マーク  
440角 厚さ3mm

フアンチャ

サイン・ディスプレイ

システム・パーテーション

照明・映像・音響

OA・通信

オフィス

アウトドア・スポーツ

セレモニー

ユースフル

フアンチャ

サイン・ディスプレイ

システム・パーテーション

照明・映像・音響

OA・通信

オフィス

アウトドア・スポーツ

セレモニー

ユースフル



譜面台(シルバー)  
DP-10WD 15,000  
W480×D350×H990mm  
板面: W480×H350mm



譜面台(ゴールド)  
DP-11WD 15,000  
W480×D350×H990mm  
板面: W480×H350mm



譜面台  
DP-12WD 4,000  
W450×D330×H800~1450mm



透明トルソ(紳士)  
DP-13WD 13,000  
B95・W74・H93cm



透明トルソ(婦人)  
DP-14WD 13,000  
B83・W60・H87cm



ショーツトルソ(婦人)  
DP-15WD 5,000  
W60・H83cm



サインスタンド  
SS-1 4,500  
W380×D420×H660~1060mm  
パネル: W300×H280mm



ピサスタンド  
SS-5 5,400  
W416×D471×H1070~1820mm  
パネル: W420~900×H190~1750mm 厚さ31mm



サインスタンドタイプ1  
SS-4 1,450  
W400×D400×H1370~1945mm  
パネル最大H: 1750mm



黒ボディ 紳士・婦人  
DP-16WD 6,500 B94・W76・H94cm<紳士>  
DP-17WD 6,500 B82・W60・H86cm<婦人>  
張材: 黒レイヨン布



芯地ボディ 紳士・婦人  
DP-18WD 6,500 B94・W76・H94cm<紳士>  
DP-19WD 6,500 B82・W60・H86cm<婦人>  
張材: 芯地布



芯地ボディ 紳士・婦人(腕付)  
DP-20WD 18,000 B94・W82・H94cm<紳士>  
DP-21WD 17,000 B82・W60・H86cm<婦人>  
張材: 芯地布



パネルスタンド  
SS-2 3,800  
W380×D430×H560~930mm  
パネル: W250~500×H400~600mm  
厚さ30mm

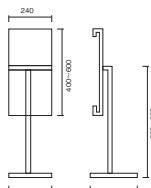

パネルスタンド  
SS-3 5,200  
W500×D430×H800~1350mm  
パネル: W500~900×H720~1270mm  
厚さ30mm

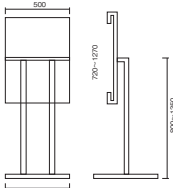

サンドールマネキン 紳士・婦人・9才・3才 9,000  
DP-22WD B94・W79~83・H92・HE180cm<紳士>  
DP-23WD B82・W60~63・H86・HE175cm<婦人>  
DP-24WD HE130cm<9才>  
DP-25WD HE100cm<3才>  
張材: 黒トリコト布



マネキンステージ(ホワイト石目)  
DP-01YG 3,600  
W900×D900×H35mm  
本体: 塩ビタイル貼 フレーム: スチールアルコン塗装



マネキンステージ(グリーン石目)  
DP-02YG 3,600  
W900×D900×H35mm  
本体: 塩ビタイル貼 フレーム: スチールアルコン塗装

マネキンの寸法表示につきましては、  
B=バスト、W=ウエスト、H=ヒップとなっております。



ユニバーサルスタンド  
SS-6 6,300  
W475×D450×H1125~1850mm  
パネル: W500~900×H210~1600mm 厚さ34mm



ユニバーサルスタンド(両面式)  
SS-6A 6,400  
W475×D450×H1125~1850mm  
パネル: W500~900×H210~1600mm 厚さ34mm



サインウエイト  
SS-W1 1,250 φ150×H88mm 質量: 5.4kg  
SS-W2 1,250 φ193×H110mm 質量: 6kg

フアンチャ

サイン・ディスプレイ

システム・パーテーション

照明・映像・音響

OA・通信

オフィス

アウトドア・スポーツ

セレモニー

ユースフル

フアンチャ

サイン・ディスプレイ

システム・パーテーション

照明・映像・音響

OA・通信

オフィス

アウトドア・スポーツ

セレモニー

ユースフル





※写真はハイケース/ショーケース/ローケースの組み合わせになります。



※写真はハイケース/ショーケース/ローケースの組み合わせになります。



ハイケース(オークブラウン)  
DP-03YG

36,000

W500×D500×H1600mm



ショーケース(オークブラウン)  
DP-04YG

33,000

W1200×D500×H1100mm



ローケース(オークブラウン)  
DP-05YG

26,000

W500×D500×H1100mm



ハイケース(ドットホワイト)  
DP-06YG

36,000

W500×D500×H1600mm



ショーケース(ドットホワイト)  
DP-07YG

33,000

W1200×D500×H1100mm



ローケース(ドットホワイト)  
DP-08YG

26,000

W500×D500×H1100mm

ハイ・ショー・ローケース  
(オークブラウン)  
共通仕様

本体：フレーム/スチールクロムメッキ仕上  
腰/塩ビシート貼  
ステージ/塩ビシート貼  
ガラス/ハーメイG t=5mm(強化)  
※天板のみ t=8mm(強化)  
照明：ハロゲン20W×2



腰パネルは着脱式です。

ハイ・ショー・ローケース  
(ドットホワイト)  
共通仕様

本体：フレーム/スチールクロムメッキ仕上  
腰/塩ビシート貼  
ステージ/塩ビシート貼  
ガラス/ハーメイG t=5mm(強化)  
※天板のみ t=8mm(強化)  
照明：ハロゲン20W×2



腰パネルは着脱式です。

フアンニチャ

デザイン・  
ディスプレイ

システム・  
パーテーション

映像・音響・  
照明

OA・通信

オフィス

アウトドア・  
スポーツ

セレモニー

ユースフル

フアンニチャ

デザイン・  
ディスプレイ

システム・  
パーテーション

映像・音響・  
照明

OA・通信

オフィス

アウトドア・  
スポーツ

セレモニー

ユースフル



ガラスショーケース (ホワイト)

DP-09YG 19,000 W1800×D600×H900mm  
 DP-10YG 16,000 W1500×D600×H900mm  
 DP-11YG 13,000 W1200×D600×H900mm  
 照明(ラインランプ)付  
 ※前開、後開、両開はお選びいただけます。



ガラスショーケース (グレー)

DP-12YG 19,000 W1800×D600×H900mm  
 DP-13YG 16,000 W1500×D600×H900mm  
 DP-14YG 13,000 W1200×D600×H900mm  
 照明(ラインランプ)付  
 ※前開、後開、両開はお選びいただけます。

ガラスショーケース 共通仕様

本体：フレーム/ステンレスミガキ仕上  
 腰/化粧板仕上  
 ※グレーのみ塩ビシート貼  
 ステージ/化粧板仕上  
 ガラス/トーマイG t=5mm(強化)  
 照明：エースラインランプ  
 W1800(25W×1)  
 W1500(22W×1)  
 W1200(18W×1)



タワーケース(ホワイト)  
DP-19YG

W500×D500×H1800mm  
 照明(LED)付



ショーケース(L)  
DP-21YG

W1200×D450×H1000mm  
 照明(ミニスポット)付



ショーケース(S)  
DP-22YG

W450×D450×H1000mm  
 照明(ミニスポット)付



催台(包装台仕様)

DP-23YG W1800×D800×H750mm  
 DP-24YG W1500×D800×H750mm  
 DP-25YG W1200×D800×H730mm  
 本体：化粧板仕上 フレーム：ステンレス仕上



タワーケース(ウッド)  
DP-20YG

W500×D500×H1800mm  
 照明(LED)付



催台

DP-26YG W1800×D800×H860mm  
 DP-27YG W1500×D800×H860mm  
 DP-28YG W1200×D800×H860mm  
 本体：化粧板仕上 フレーム：ステンレス仕上



催台用アーチ

各種サイズに合わせて取扱っております。  
 本体：スチールクロームメッキ仕上

フアンニチャ

デザイン・ディスプレイ

システム・パーティション

映像・音響

OA・通信

オフィス

アウトドア・スポーツ

セレモニー

ユースフル

フアンニチャ

デザイン・ディスプレイ

システム・パーティション

映像・音響

OA・通信

オフィス

アウトドア・スポーツ

セレモニー

ユースフル



ハイカウンター ホワイト(H930)

DP-26WD	19,000	W1800×D700×H930mm
DP-27WD	13,000	W1500×D600×H930mm
DP-28WD	12,000	W1200×D600×H930mm

ローカウンター ホワイト(H750)

DP-29WD	19,000	W1800×D700×H750mm
DP-30WD	13,000	W1500×D600×H750mm
DP-31WD	12,000	W1200×D600×H750mm



ユニットカウンター(H930)

FS-8-5H	18,000	W1800×D600×H930mm
FS-8-5HA	12,000	W1500×D600×H930mm

ユニットカウンター(H750)

FS-8-5L	18,000	W1800×D600×H750mm
FS-8-5LA	12,000	W1500×D600×H750mm

ファニチャー

ファニチャー

デザイン・ディスプレイ

デザイン・ディスプレイ

システム・パーテーション

システム・パーテーション

映像・音響・照明

映像・音響・照明

OA・通信

OA・通信

オフィス

オフィス

アウトドア・スポーツ

アウトドア・スポーツ

セレモニー

セレモニー

ユースフル

ユースフル

ハイカウンター ブラック(H930)

DP-32WD	21,000	W1800×D700×H930mm
DP-33WD	15,000	W1500×D600×H930mm
DP-34WD	14,000	W1200×D600×H930mm

ローカウンター ブラック(H750)

DP-35WD	21,000	W1800×D700×H750mm
DP-36WD	15,000	W1500×D600×H750mm
DP-37WD	14,000	W1200×D600×H750mm



受付カウンター-ホワイト(H930・H750)

DP-47WD	7,000	W900×D450×H930mm
DP-48WD	6,000	W900×D450×H750mm



ハイカウンター ダークブラウン(H930)

DP-38WD	26,000	W1800×D700×H930mm
DP-39WD	23,000	W1500×D600×H930mm
DP-40WD	20,000	W1200×D600×H930mm

ローカウンター ダークブラウン(H750)

DP-41WD	26,000	W1800×D700×H750mm
DP-42WD	23,000	W1500×D600×H750mm
DP-43WD	20,000	W1200×D600×H750mm



受付カウンター-ブラック(H930・H750)

DP-49WD	10,000	W900×D450×H930mm
DP-50WD	9,000	W900×D450×H750mm

受付カウンター-グレー(H930・H750)

DP-51WD	10,000	W900×D450×H930mm
DP-52WD	9,000	W900×D450×H750mm



カウンター用中棚

1,500

DP-44WD	W1800用
DP-45WD	W1500用
DP-46WD	W1200用

高さイメージ

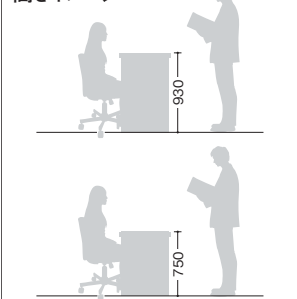

ハイカウンター

RS-8-5	11,200	W1760×D450×H920mm
RS-8-5A	9,600	W1200×D450×H920mm



インフォメーションカウンター

FS-8H	5,800	W1200×D456×H885mm
-------	-------	-------------------



インフォメーションカウンター

FS-8HP	5,800	W1250×D500×H1000mm
--------	-------	--------------------

# Wenge

ウェンゲ



ラウンジカウンター  
FS-8LAZW 15,400  
W1200×D700×H700mm



インフォメーションカウンター  
FO-8HW 21,900  
W1200×D456×H885mm



インフォメーションカウンター  
FO-8HN 21,900  
W1200×D456×H885mm



ラウンジカウンター  
FS-8LAZN 15,400  
W1200×D700×H700mm

# Natural

ナチュラル

## ウェンゲ色の商品バリエーション一覧



マルチ収納台キャスター付  
FO-1TW 9,900  
W600×D570×H700mm

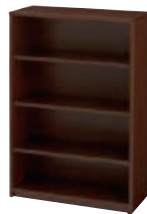

シューズボックス(ウェンゲ・12足用)  
FO-12W 6,000  
W750×D330×H1090mm



ラウンジテーブル(ウェンゲ)  
FC-LTMW 7,500  
W1500×D750×H705mm  
天板：メラミン化粧



植栽  
写真以外にも多種の植栽を取り扱っています。  
担当営業にお問い合わせください。



ラウンジパーティション(ウェンゲ)  
FP-ZWG 7,000  
W1200×D50×H1200mm  
素材：メラミン化粧  
上部：アクリルタペスト貼り(H200)



ラウンジパーティション(ウェンゲ)  
FP-ZWG2 12,400  
W1500×D50×H1400mm  
素材：メラミン化粧



フラワーボックス(W1500)  
FB-150W 9,700  
W1500×D235×H800mm  
※プランターケース2個付。  
造花プランター花は別途レンタルになります。



フラワーボックス(W900)  
FB-90W 7,100  
W900×D235×H800mm  
※プランターケース1個付。  
造花プランター花は別途レンタルになります。

## ナチュラル色の商品バリエーション一覧



ラウンジテーブル(ナチュラル)  
FC-LTMN 7,500  
W1500×D750×H705mm  
天板：メラミン化粧



シューズボックス(ナチュラル・12足用)  
FO-12N 6,000  
W750×D330×H1090mm



マルチ収納台キャスター付  
FO-1TN 9,900  
W600×D570×H700mm



ラウンジパーティション(ナチュラル)  
FP-ZNT2 12,400  
W1500×D50×H1400mm  
素材：メラミン化粧



ラウンジパーティション(ナチュラル)  
FP-ZNT 7,000  
W1200×D50×H1200mm  
素材：メラミン化粧  
上部：アクリルタペスト貼り(H200)



植栽  
写真以外にも多種の植栽を取り扱っています。  
担当営業にお問い合わせください。



フラワーボックス(W900)  
FB-90N 7,100  
W900×D235×H800mm  
※プランターケース1個付。  
造花プランター花は別途レンタルになります。



フラワーボックス(W1500)  
FB-150N 9,700  
W1500×D235×H800mm  
※プランターケース2個付。  
造花プランター花は別途レンタルになります。

フアンチャ

フアンチャ

サイン・ディスプレイ

サイン・ディスプレイ

システム・パーティション

システム・パーティション

照明・映像・音響

照明・映像・音響

OA・通信

OA・通信

オフィス

オフィス

アウトドア・スポーツ

アウトドア・スポーツ

セレモニー

セレモニー

ユースフル

ユースフル

Furniture ファニチャ ▶P.1

Sign&amp;Display サイン・ディスプレイ ▶P.49

# System & Partition

システム・パーティション



マキシマライト…………… P.68  
 オクタノルム…………… P.69～P.70  
 オメガトラス…………… P.71～P.72  
 ドレープシステム…………… P.73～P.74  
 パーティション・展示パネル… P.75～P.81  
 ポール・ヘルトリールパーティション… P.82

Sound&amp;Visual&amp;Light 映像・音響・照明 ▶P.83

Office Automation&amp;Communication OA・通信 ▶P.95

Office オフィス ▶P.105

Outdoor&amp;Sports アウトドア・スポーツ ▶P.123

Ceremony セレモニー ▶P.149

Useful ユースフル ▶P.157

## マキシマライト

店舗用として開発されたものをOctanorm社が展示会用マテリアルとして改良した部材です。

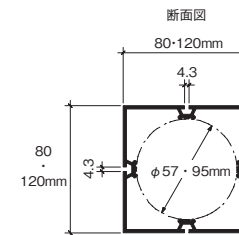
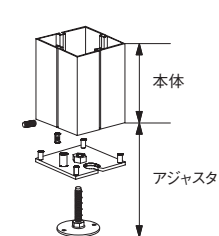

### マキシマライト ポール(80角・120角共通)

アジャスタ部分H20mm

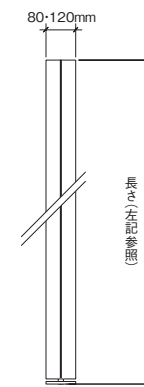
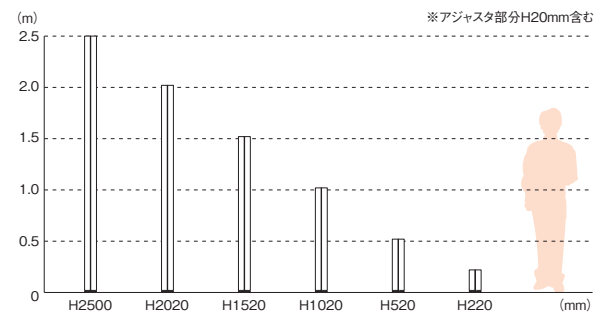

### マキシマライト ビーム

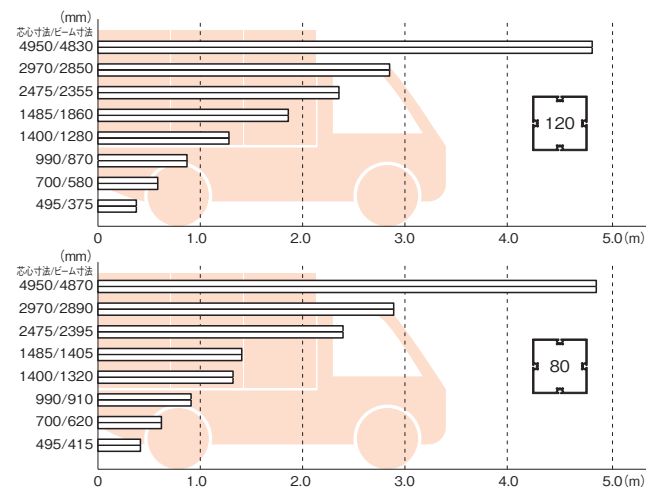

ファニチャ

サイン・  
ディスプレイシステム・  
パーティション映像・音響・  
照明

OA・通信

オフィス

アウトドア・  
スポーツ

セレモニー

ユースフル

### オクタノルム

壁面、展示台等であらゆるオプションパーツの豊かさにより数多くの場面において活躍しています。

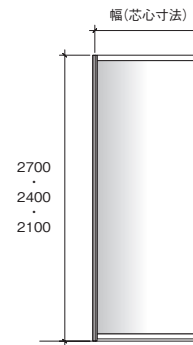
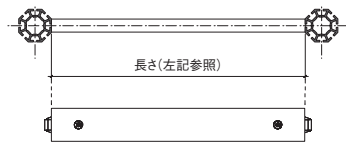
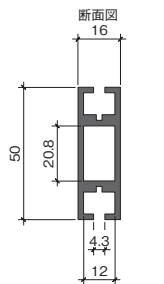
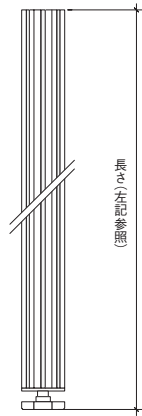
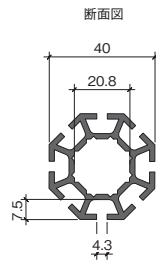
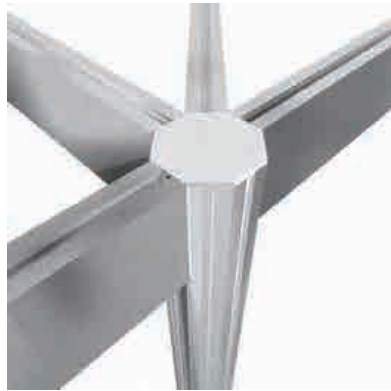

#### オクタノルム 壁面

高さ:  
H2700mm/H2400mm/H2100mm  
(パネル面:H2580mm/H2280mm/H1980mm)  
幅:  
W990mm/W700mm/W495mm/  
W350mm/W290mm/W247.5mm/  
W205mm

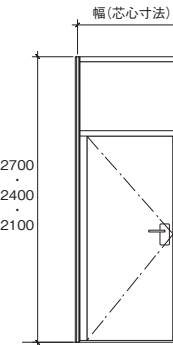

#### オクタノルム スイングドア

H2700×W990mm  
H2400mm×W990mm  
H2100mm×W990mm  
(ドア部分共通:H2000mm)

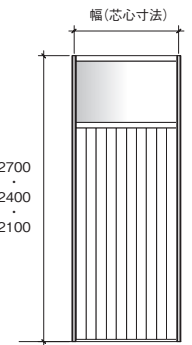

#### オクタノルム カーテン

H2700×W990mm  
H2700×W700mm  
H2400mm×W990mm  
H2400mm×W700mm  
H2100mm×W990mm  
H2100mm×W700mm  
(カーテン部分共通:H2020mm)

#### オクタノルム ポール

アジャスタ部分H20mm

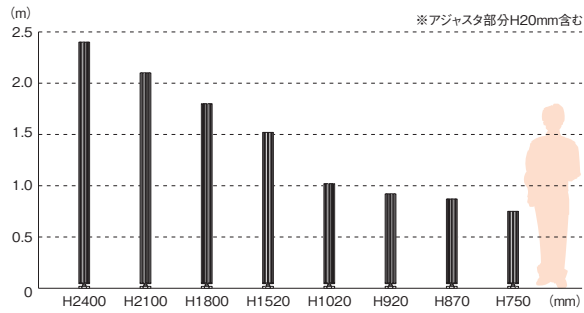

#### オクタノルム ビーム

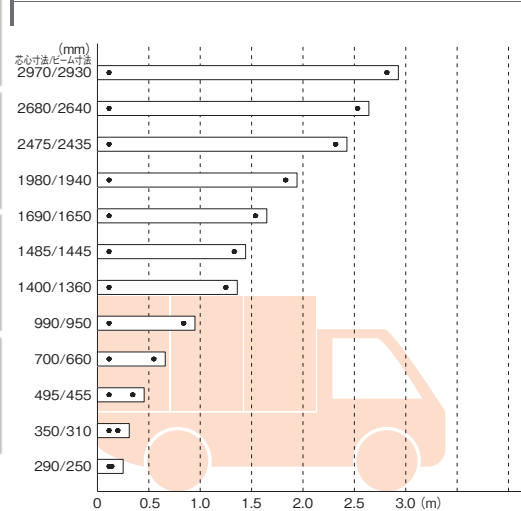

#### Rビーム

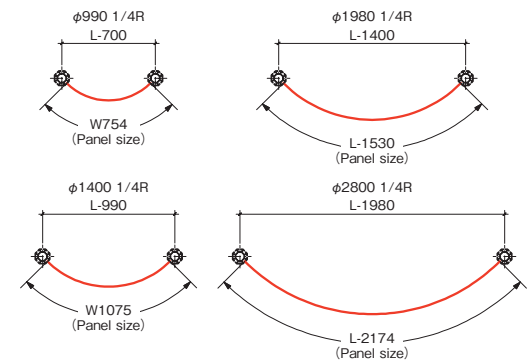
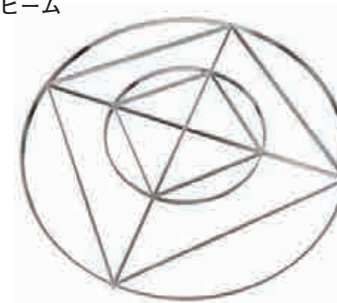

ファニチャ

サイン・ディスプレイ

システム・パーティション

照明・映像・音響

OA・通信

オフィス

アウトドア・スポーツ

セレモニー

ユースフル

ファニチャ

サイン・ディスプレイ

システム・パーティション

照明・映像・音響

OA・通信

オフィス

アウトドア・スポーツ

セレモニー

ユースフル

オメガトラス

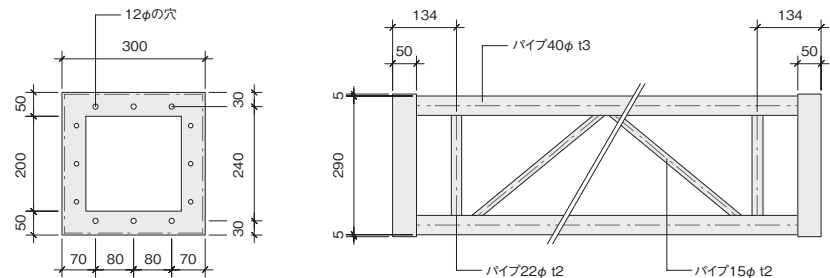
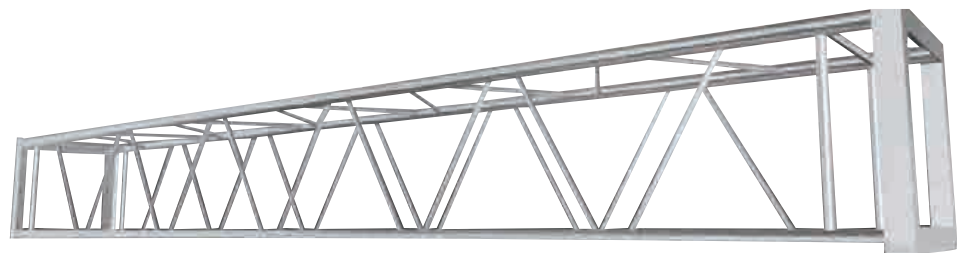

オメガトラス 300角

オメガトラス 300角

		長さバリエーション									
品番	L300	L600	L900	L1200	L1500	L1800	L2100	L2400	L2700	L3600	
size (mm)											
重量	7.8kg	5.6kg	7.4kg	8.0kg	9.2kg	11kg	11.3kg	13.6kg	15.5kg	19.5kg	
調節材	L50	L100	L150	L200	角度材						

10M・6M

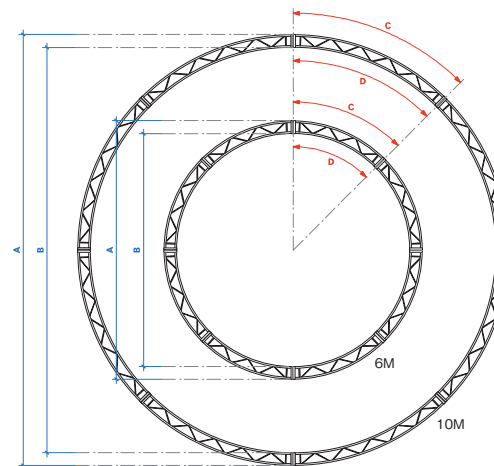

オメガトラス 300R

品番	分割数	重量	A寸法	B寸法	C寸法	D寸法
6M φ	8	13.6kg	6000mm	5400mm	2356mm	2120mm
10M φ	8	21kg	10000mm	9400mm	3927mm	3691mm

8M・3M

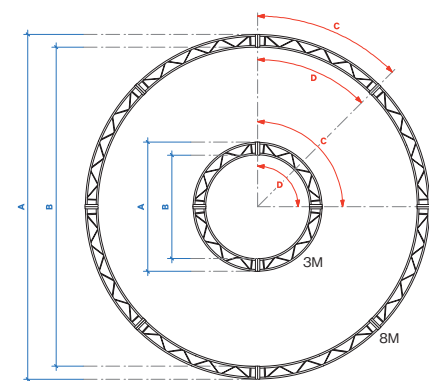

品番	分割数	重量	A寸法	B寸法	C寸法	D寸法
3M φ	4	13kg	3000mm	2400mm	2354mm	1885mm
8M φ	8	15.2kg	8000mm	7400mm	3140mm	2906mm



フアンチャ

デザイン・ディスプレイ

システム・ハイティション

映像・音響・照明

OA・通信

オフィス

アウトドア・スポーツ

セレモニー

ユースフル

フアンチャ

デザイン・ディスプレイ

システム・ハイティション

映像・音響・照明

OA・通信

オフィス

アウトドア・スポーツ

セレモニー

ユースフル



## DRAPE SYSTEM

### ドレープシステムとは？

基本パーツにドレープ(布)を組み合わせたシステムです。  
簡単、スピーディーに設営可能なこのシステムは、間仕切りや壁面装飾などにご使用いただけます。

## ドレープを選ぶ



ドレープ(H3000mm) 1,750

- C** ホワイト DS-DW30
  - E** ブルー DS-DBU30
  - F** ダークグレー DS-DDG30
  - H** ネイビー DS-DNV30
- W1400×H3000mm

ドレープ(H3000mm) 2,200

- J** 遮光ブラック(暗幕) DS-DK30S
- W1400×H3000mm  
ポリエステル

ドレープ(H2400mm) 1,400

- A** レッド DS-DR
  - B** イエロー DS-DY
  - C** ホワイト DS-DW
  - D** ライトグレー DS-DLG
  - E** ブルー DS-DBU
  - F** ダークグレー DS-DDG
  - G** グレー DS-DG
  - H** ネイビー DS-DNV
  - I** ブラック DS-DK
- W1400×H2400mm

## パーツを選ぶ

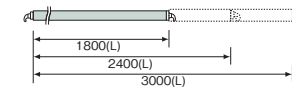
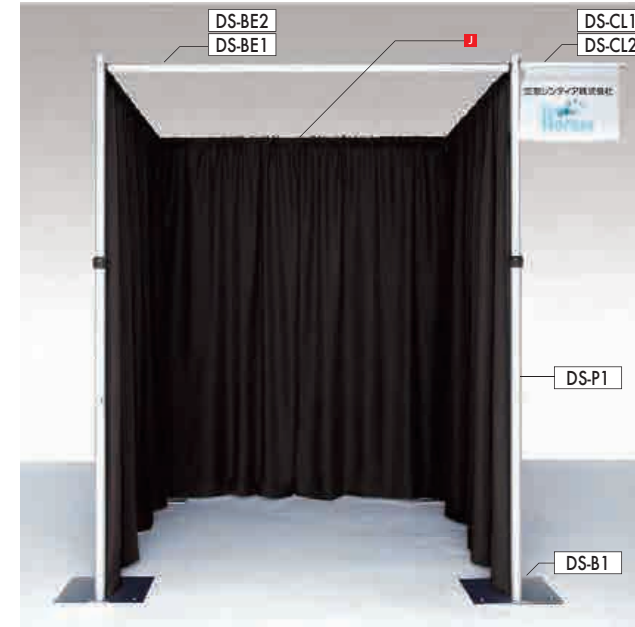

ビーム(ドレープシステム用)1800~3000  
DS-BE1 1,250

φ40×L1800~3000mm  
長さ：3段階調節

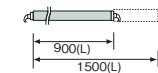

ビーム(ドレープシステム用)900~1500  
DS-BE2 930

φ40×L900~1500mm  
長さ：2段階調節

ベース(ドレープシステム用)  
DS-B1 620

W406×D355×H155mm  
5.5kg \*ピン含む

ポール(ドレープシステム用)  
DS-P1 1,250

φ60×H1800~3000mm



リペアエンド(ドレープシステム用)  
DS-RE 320

\*ポール上部に取り付けることで、自由な角度にビーム  
が取り付けられます。

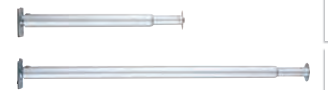

クリップロッド(ドレープシステム用)

DS-CL1 500 L254~450mm  
DS-CL2 520 L508~860mm

フアンチャ

サイン・  
ディスプレイシステム・  
パーティション

照明・音響・

OA・通信

オフィス

アウトドア・  
スポーツ

セレモニー

ユースフル





マジックパネル(ブラック)

EMP-21K	10,200	W900×D35×H2100mm
EMP-21DK	21,300	W900×D35×H2100mm (ドアタイプ/シリンダーキー ※1)



マジックパネル(グレー)

SP-03WD	13,000	W900×D50×H2100mm
SP-04WD	21,000	W900×D50×H2100mm (ドアタイプ)



マジックパネル

EMP-21	10,200	W900×D35×H2100mm
EMP-2145	7,200	W450×D35×H2100mm
EMP-21D	21,300	W900×D35×H2100mm (ドアタイプ/シリンダーキー ※1)
EMP-21DT	34,400	W900×D35×H2100mm (ドアタイプ/テンキー)

マジックパネル用付属品 素材：スチール(クロムメッキ)

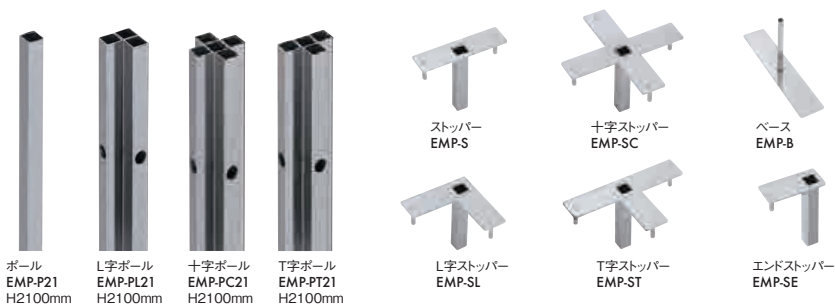

ポール EMP-P21 H2100mm  
L字ポール EMP-PL21 H2100mm  
十字ポール EMP-PC21 H2100mm  
T字ポール EMP-PT21 H2100mm  
L字ストッパー EMP-SL  
十字ストッパー EMP-S  
T字ストッパー EMP-ST  
ベース EMP-B  
エンドストッパー EMP-SE



カーテンレール  
EMP-KR

3,200

\*カーテンは別途販売となります。



マジックパネル用掛け鏡  
EMP-MRK

4,700

W425×H1590mm  
フックタイプ

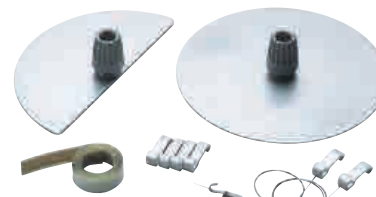

展示パネル用半丸ベース  
EP-BH

780

φ300×1/2mm

展示パネル用丸ベース  
EP-B

920

φ300mm

展示パネル

EP-1	3,300	W870×H1170mm
EP-2	4,100	W870×H1720mm
EP-3	3,900	W1170×H1170mm
EP-4	4,700	W1170×H1720mm

展示パネル用ポール  
EP-P

1,850

φ30×H1800mm

展示パネル用ワイヤーフック  
EP-W

5,500

展示パネル用吊下フック(4個入り)  
EP-F

2,850

W15×H55mm

展示パネル用マジックテープ  
EP-MT

1,450

W25×L1000mm



3連パネル  
NKS-3P18

12,400

W1800×H1800mm  
連結可



端ポールにはマグネットが埋め込まれているので、簡単に連結が可能です。

FS-1875 ミーティングテーブル(P.43)に掲載

フアンチャ

サイン・ディスプレイ

システム・パーティション

照明・音響

OA・通信

オフィス

アウトドア・スポーツ

セレモニー

ユースフル

フアンチャ

サイン・ディスプレイ

システム・パーティション

照明・音響

OA・通信

オフィス

アウトドア・スポーツ

セレモニー

ユースフル



FS-S45 セレクトテーブル(P.39)に掲載



FS-S63 セレクトテーブル(P.37)、FS-1875 ミーティングテーブル(P.43)に掲載

フアンニチャ

サイン・  
ディスプレイ

システム・  
パーティション

映像・音響・  
照明

OA・通信

オフィス

アウトドア・  
スポーツ

セレモニー

ユースフル

フアンニチャ

サイン・  
ディスプレイ

システム・  
パーティション

映像・音響・  
照明

OA・通信

オフィス

アウトドア・  
スポーツ

セレモニー

ユースフル



基本フレームセット  
FRS-P2100 4,100  
W900×D40×H2100mm



追加フレームセット  
FRS-P2100A 3,500  
W860×D40×H2100mm



エンドフレームセット  
FRS-P2100E 2,900  
W300×D40×H2100mm



基本フレームセット  
FRS-P1434 3,600  
W900×D40×H1434mm



追加フレームセット  
FRS-P1434A 3,000  
W860×D40×H1434mm



エンドフレームセット  
FRS-P1434E 2,400  
W300×D40×H1434mm



ドアフレームセット  
FRS-PDF 10,000  
W860×H2035mm



ドアパネル(アクリル・マット)  
FRS-PDPAM 4,800  
W792×H1969mm

ドアパネル(ホワイト)  
FRS-PDPWH 6,800  
W792×H1969mm



棚板  
FRS-P-T 1,650  
W900×D400×H14mm



ホワイトボード  
FRS-P-B912 3,000  
W900×H1200mm



安定脚  
FRS-P-F 2,000  
W200×H120mm



耐震支柱  
FRS-P-S 別途見積

### H1835



#### パーティション

NKS-P-1AH	8,300
W900×H1835mm	
NKS-P-1AHS	8,200
W450×H1835mm	

#### ドア付きパーティション

NKS-P-1AHT	19,500
W900×H1835mm (テンキー)	



#### ドア付きパーティション

NKS-P-1AHD	12,500
W900×H1835mm (シリンダーキー)	

設置場所・目的に合わせて、幅・高さをお選びください。

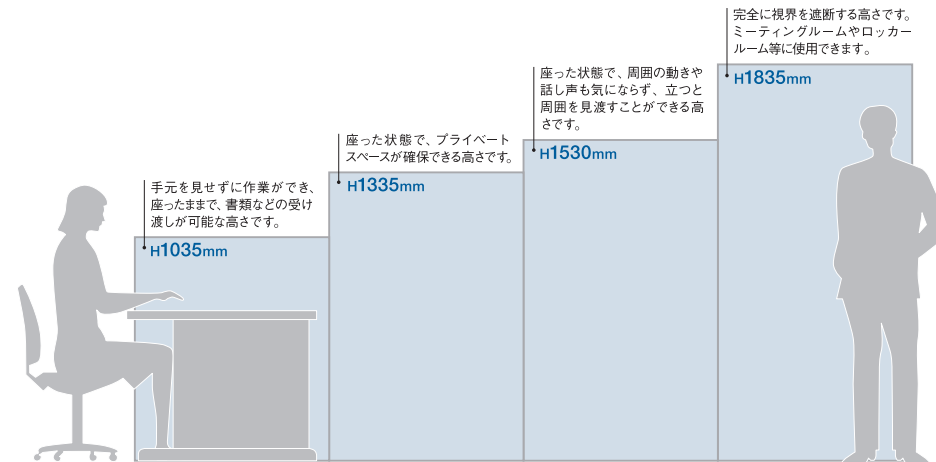

### H1530



#### パーティション

NKS-P-1	7,200
W1200×H1530mm	
NKS-P-1A	6,600
W900×H1530mm	
NKS-P-1S	6,300
W450×H1530mm	

### H1335



#### パーティション

NKS-P-2	6,800
W1200×H1335mm	
NKS-P-2A	6,200
W900×H1335mm	

### H1035



#### ローパーティション

NKS-P1200	6,300	W1200×H1035mm
NKS-P1100	6,000	W1100×H1035mm
NKS-P1000	5,700	W1000×H1035mm
NKS-P800	5,000	W800×H1035mm
NKS-P700	4,700	W700×H1035mm
NKS-P450	4,100	W450×H1035mm



1枚では自立しません。NKS-P-1AHを左右に連結し、L字型にしてご利用ください。



ジョイントポール

NKS-PP1835	1,000	H1835用
NKS-PP1530	1,000	H1530用
NKS-PP1335	900	H1335用
NKS-PP1035	800	H1035用

\*パネルを4方向に連結できます。



エンドカバー

NKS-PE1835	550	H1835用
NKS-PE1530	500	H1530用
NKS-PE1335	430	H1335用
NKS-PE1035	400	H1035用

\*パネルの終端に取り付けます。



安定脚  
NKS-PB

\*転倒防止のため本体に取り付けます。

#### ●ジョイントポール



十字組み立て



L字組み立て



T字組み立て

#### ●連結方法



緑と赤部が向き合うようにし、フックを合わせて連結します。



ラウンジパーティション(ウエング)  
FP-ZWG2 12,400  
W1500×D50×H1400mm  
素材：メラミン化粧



ラウンジパーティション(ナチュラル)  
FP-ZNT2 12,400  
W1500×D50×H1400mm  
素材：メラミン化粧



ラウンジパーティション(ウエング)  
FP-ZWG 7,000  
W1200×D50×H1200mm  
素材：メラミン化粧 上部アクリル タペスト貼り(H200)



ラウンジパーティション(ナチュラル)  
FP-ZNT 7,000  
W1200×D50×H1200mm  
素材：メラミン化粧 上部アクリル タペスト貼り(H200)



ネットパネル(ホワイト)  
NP-1L 5,200 W870×H1800mm  
NP-1S 4,600 W870×H1500mm



取付金具  
NP-3 350



ポール(ホワイト)  
NP-2 2,800  
H1980~3000mm

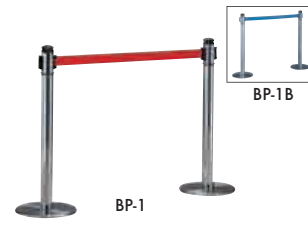

ベルトリールパーティション 4,400  
BP-1 (レッド)  
BP-1B (ブルー)  
φ300×H877mm 1本 ベルト2m



ベルトリールパーティション 4,400  
BP-1S (レッド)  
BP-1BS (ブルー)  
φ350×H857mm 1本 ベルト2m



ベルトリールパーティション 4,400  
BP-1GS (グレー)  
φ350×H857mm 1本 ベルト2m



ベルトリールパーティション (グリーン)  
SP-05WD 6,500  
φ350×H860mm 1本 ベルト2m



ベルトリールパーティション (ブラック)  
BP-1KS 4,400  
φ350×H857mm 1本 ベルト2m



BP-1/1B用 3方向パーツ  
BP-1-P 720  
ベルトを十字やT字に設置する際のパーツです。



ポールパーティション  
RP-1 2,300  
φ280×H900mm 1本  
※ロープ別料金



ポールパーティション  
RP-1B 1,950  
φ280×H900mm 1本  
※ロープ別料金



ポールパーティション  
RP-1AF 1,150  
φ303×H925 1本  
※チェーン別料金



ポールパーティション  
RP-1P 620  
φ250×H850mm 1本  
※チェーン別料金  
ベース部は水ウエイトです。水を入れてご使用ください。満水時/5kg



ロープ 2,100  
R-Y (イエロー)  
R-R (レッド)  
R-W (ホワイト)  
R-B (ブルー)  
R-CR (レッド)  
R-CY (イエロー)  
R-CW (ホワイト)  
φ25×L1200mm

チェーン 220  
R-CR (レッド)  
R-CY (イエロー)  
R-CW (ホワイト)  
φ20×L1000mm

フアンチャ

サイン・ディスプレイ

システム・パーティション

照明・映像・音響

OA・通信

オフィス

アウトドア・スポーツ

セレモニー

ユースフル

フアンチャ

サイン・ディスプレイ

システム・パーティション

照明・映像・音響

OA・通信

オフィス

アウトドア・スポーツ

セレモニー

ユースフル

Furniture ファニチャ ▶P.1

Sign&Display サイン・ディスプレイ ▶P.49

System&Partition システム・パーティション ▶P.67

# Sound & Visual & Light

映像・音響・照明



照明 ..... P.84~P.86  
 映像 ..... P.87~P.92  
 音響 ..... P.93~P.94

Office Automation&Communication OA・通信 ▶P.95

Office オフィス ▶P.105

Outdoor&Sports アウトドア・スポーツ ▶P.123

Ceremony セレモニー ▶P.149

Useful ユースフル ▶P.157

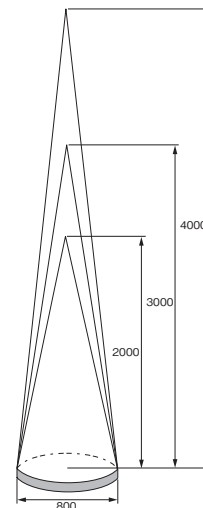

コーン

SV-01AS 別途お見積 φ800×H4000mm  
 SV-02AS 別途お見積 φ800×H3000mm  
 SV-03AS 別途お見積 φ800×H2000mm  
 RGBW LED 10W 消費電力：10W  
 ※充電式バッテリー使用の場合配線不要

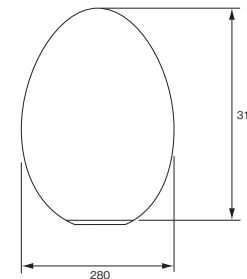

ロック

SL-3R 7,100  
 φ280×H310mm  
 RGBW LED 10W 消費電力：10W  
 ※充電式バッテリー使用の場合配線不要

ファニチャ

サイン・  
ディスプレイ

システム・  
パーティション

映像・音響・  
照明

OA・通信

オフィス

アウトドア・  
スポーツ

セレモニー

ユースフル

※写真は3灯式ライトスタンドとスポットライト3個の組み合わせになります。



### 3灯式ライトスタンド

6,400

**EL-8STD**  
W600×D400×H1440~2400mm  
電源：AC100V



### スポットライト(LED)

**EL-8LEDW** 2,700 昼白色  
**EL-8LEDY** 2,700 電球色  
消費電力：6W 電源：AC100V

## 光の特性

### いきいきとした自然な昼白色

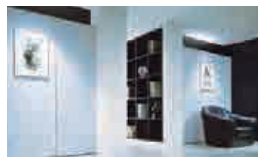

白い自然な光が特徴です。

人に対して集中力を引き出す作用があり  
デスクワーク・勉強・読書に適しています。

### くつろぎのあかり電球色



色合いは、白熱電球のような  
赤みを帯びているのが特徴です。

人に安らぎと落ち着きを与える作用があり  
リビングルームや寝室などに適しています。



### スポットライト(LED)

SL-6S60

24,300

W253×D279×H296mm  
消費電力60W 充電式:AC100V  
連続使用時間：最大20時間  
最大投影距離：約300m



### クリップライト

EL-6D100

1,600

昼光色 消費電力：100W

EL-6L100

1,600

電球色 消費電力：100W

W114×D114×H200mm  
電源：AC100V



### アームスポット

SV-03WD

2,500

LED 消費電力：10.6W

SV-04WD

2,000

レフ球 消費電力：100W

W160×D200×H600mm  
電源：AC100V



### アップライト

SV-05WD

8,000

W450×D300×H450mm ビーム球  
消費電力：100W 電源：AC100V



### アップパーライト(ホワイト)

SV-06WD

4,000

W180×D190×H219mm ハロゲン球  
消費電力：100W 電源：AC100V



### アップパーライト(ブラック)

SV-07WD

4,000

W180×D190×H219mm ハロゲン球  
消費電力：100W 電源：AC100V



### スタジオライト(ブラック)

SV-01WD

20,000

φ320×H1450~2250mm ハロゲン球  
消費電力：100W 電源：AC100V



### スタジオライト(ホワイト)

SV-02WD

20,000

φ320×H1450~2250mm ハロゲン球  
消費電力：100W 電源：AC100V

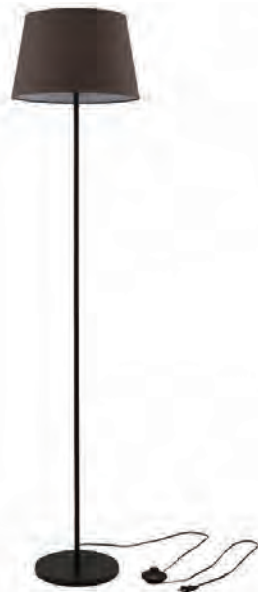

### フロアランプ(LED)

ELF-2

3,200

W330×D330×H1470mm  
消費電力：60W 電源：AC100V



### テーブルランプ(LED)

ELT-1

5,600

W240×D240×H480mm  
消費電力：7.8W 電源：AC100V



### 卓上ライト(LED)

M45-EL1-B

2,400

W411×D190×H110mm  
消費電力4.5W 電源：AC100~240V



### 卓上ライト(LED)

M45-EL1-W

2,400

W411×D190×H110mm  
消費電力4.5W 電源：AC100~240V



### フレキシブルスタンド

SV-08WD

8,000

W197~250×D108×H425mm  
消費電力：20W 電源：AC100V

フアンチャ

サイン・  
ディスプレイシステム・  
パーテーション映像・音響・  
照明

OA・通信

オフィス

アウトドア・  
スポーツ

セレモニー

ユースフル

フアンチャ

サイン・  
ディスプレイシステム・  
パーテーション映像・音響・  
照明

OA・通信

オフィス

アウトドア・  
スポーツ

セレモニー

ユースフル

# LED VISION



パネルの組み合わせで大画面に。  
ダイナミックな映像表現が実現。

## 1 ダイナミックな映像

イベント会場やビルの屋上、ビルの壁面、ショップなど屋内外を問わず、あらゆる場所でダイナミックな映像を自在に演出できます。



## 2 離れていても鮮やか

直進性が高く、離れていても光が届きやすいLEDを表示素子に用いたパネルで、遠くからでも多くの方々に情報を伝えることが可能です。



## 3 省エネ・長寿命のLED

LEDは発光するときの電力の消費が少なく、長寿命で耐久性にも優れています。大きなパネルで長時間映像を映し出すのにも安心です。



## 4 自由に斬新なレイアウト

LED VISIONは、小さなパネルを組み合わせるので、サイズや形状などを設置場所に合わせやすく、斬新で印象に残るレイアウトの構築が可能です。



## 屋内用 pixel pitch 2.9mm

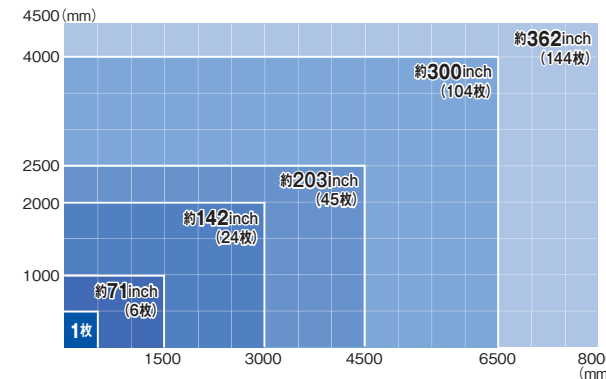

### LED ビジョン(屋内用) SV-06CF

別途お見積

ピクセルピッチ：2.9mm  
パネル解像度：168×168pixel  
パネル寸法：500×500×104mm  
パネル重量：8.9kg  
輝度：1200nits

枚数	組み合わせ	サイズmm	サイズinch
1枚	1×1枚	500×500mm	約28inch
6枚	3×2枚	1500×1000mm	約71inch
24枚	6×4枚	3000×2000mm	約142inch
45枚	9×5枚	4500×2500mm	約203inch
104枚	13×8枚	6500×4000mm	約300inch
144枚	16×9枚	8000×4500mm	約362inch

## 屋外用 pixel pitch 5.55mm

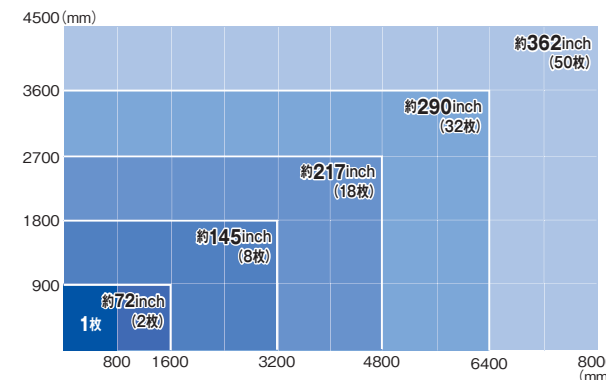

### LED ビジョン(屋外用) SV-07CF

別途お見積

ピクセルピッチ：5.55mm  
パネル解像度：144×162pixel  
パネル寸法：800×900×96mm  
パネル重量：18kg  
輝度：5000nits

枚数	組み合わせ	サイズmm	サイズinch
1枚	1×1枚	800×900mm	約47inch
2枚	2×1枚	1600×900mm	約72inch
8枚	4×2枚	3200×1800mm	約145inch
18枚	6×3枚	4800×2700mm	約217inch
32枚	8×4枚	6400×3600mm	約290inch
50枚	10×5枚	8000×4500mm	約362inch

フアンチャ

サイン・ディスプレイ

システム・ソリューション

映像・音響

OA・通信

オフィス

アウトドア・スポーツ

セレモニー

ユースフル



## タッチディスプレイ

**SV-08CF**(70インチ) 60,000  
 W1648×D116×H982mm  
 質量: 約70kg 消費電力: 240W 電源: AC100V  
**SV-09CF**(60インチ) 45,000  
 W1440×D101×H855mm  
 質量: 約54kg 消費電力: 170W 電源: AC100V

## タッチディスプレイ壁掛けキット

**SV-10CF** 3,000  
 70インチ、60インチ兼用



## 大型テレビテーブル(16~21型テレビ対応)

**EY-3T** 3,900  
 W624×D472×H664~1072mm



## 大型テレビテーブル(24~29型テレビ対応)

**EY-2T** 6,300  
 W774×D596×H1200mm 4段



## 床置きスタンド

**SV-11MC** 10,500  
 32~50型まで



## 大型モニターディスプレイ

**SV-11CF**(70インチ) 60,000  
 W1578×D286×H916mm  
 質量: 約43kg 消費電力: 225W 電源: AC100V  
**SV-12CF**(55インチ) 30,000  
 W1249×D66×H719mm  
 質量: 約25kg 消費電力: 150W 電源: AC100V

## 大型モニター壁掛けキット

**SV-13CF**(70~80インチ) 3,000  
**SV-14CF**(32~60インチ) 1,500



## 天吊り傾斜金具

**SV-12MC** 8,400  
 42~50型まで



## 角度調整傾斜金具

**SV-14MC** 4,200  
 42~60型まで



## 壁掛固定金具

**SV-15MC** 2,100  
 42~60型まで



## 液晶テレビ(50V型)

**Y-4S50A** 33,500  
 W1123×D295×H684mm  
 質量: 21kg 消費電力: 102W  
 電源: AC100V LEDバックライト



## 液晶テレビ(40V型)

**Y-4S40A** 19,500  
 W938×D263×H610mm  
 質量: 14.5kg 消費電力: 95W  
 電源: AC100V LEDバックライト



## 液晶テレビ(32V型)

**Y-4T32A** 12,400  
 W786×D224×H567mm  
 質量: 9.5kg 消費電力: 109W  
 電源: AC100V



## トラス付け金具

**SV-13MC** 6,300  
 42~50型まで



## テレビ台(43~52型対応)

**Y-4S2T** 4,300  
 W1200×D396×H321mm



## テレビ台(32~42型対応)

**Y-442T** 4,100  
 W890×D400×H412mm



## 液晶テレビ(24V型)

**Y-4A24A** 8,300  
 W567×D180×H386mm  
 質量: 3.5kg 消費電力: 31W  
 電源: AC100V LEDバックライト



## 液晶テレビ(19V型)

**Y-4S19** 8,300  
 W469×D158×H345mm  
 質量: 4.4kg 消費電力: 53W  
 電源: AC100V LEDバックライト



## キャリアアブルスタンド

**Y-4S5T** 18,200  
 W780×D660×H1679mm  
 質量: 44kg 43~55V型まで  
 取付ディスプレイ80kgまで



## テレビ台(26~32型対応)

**Y-432T** 2,900  
 W800×D350×H400mm



## テレビ台(19~24型対応)

**Y-424T** 2,400  
 W600×D350×H400mm



## テレビ台(14~21型対応)

**Y-421T** W595×D370×H450mm  
**Y-4T** W500×D452×H435mm

フアンチャ

サイン・ディスプレイ

システム・パーティション

照明・音響・

OA・通信

オフィス

アウトドア・スポーツ

セレモニー

ユースフル

フアンチャ

サイン・ディスプレイ

システム・パーティション

照明・音響・

OA・通信

オフィス

アウトドア・スポーツ

セレモニー

ユースフル





高ズームカメラ  
SV-01IN

別途お見積

φ229×H325mm  
質量：約4.1kg  
消費電力：最大43W 有効画素数：130万画素  
防水性：IP66 ズーム：光学ズーム36倍  
水平回転350° 垂直回転30°~90°(上向~水平~真下)



赤外線カメラ  
SV-02IN

別途お見積

W94×D226×H89mm  
質量：約1.4kg  
消費電力：最大10W 有効画素数：130万画素  
防水性：IP66 ズーム：6.4倍  
赤外線照射距離：15m



ドーム型カメラ  
SV-03IN

別途お見積

φ129.5×H93mm  
質量：370g  
消費電力：3.3W 有効画素数：130万画素  
ズーム：4倍



簡易スクリーン(100型)  
ES-10SPW

31,000

スクリーンサイズ：W2154×H1346mm  
質量：8.5kg フォーマット：16：10  
ケース一体型

簡易スクリーン(100型)  
ES-10SP

31,000

スクリーンサイズ：W1987×H1490mm  
質量：9.0kg 昇降アーム×1 フォーマット：4：3  
ケース一体型

簡易スクリーン(80型)  
ES-8SP

26,900

スクリーンサイズ：W1620×H1220mm  
質量：7.0kg フォーマット：4：3  
ケース一体型



\*400型までの大型スクリーンも各種取扱いが  
ございます。お問い合わせ下さい。

組立式フロントスクリーン

SV-16MC 385,000 300型

スクリーンサイズ：W6100×H4570mm 質量：36.4kg

SV-17MC 280,000 240型

スクリーンサイズ：W4880×H3660mm 質量：20.5kg

SV-18MC 115,500 210型

スクリーンサイズ：W4270×H3200mm 質量：17.7kg

SV-19MC 94,500 180型

スクリーンサイズ：W3660×H2740mm 質量：15.4kg

SV-20MC 63,000 150型

スクリーンサイズ：W3050×H2290mm 質量：12.6kg

SV-21MC 49,000 120型

スクリーンサイズ：W2440×H1830mm 質量：9.6kg

※質量はすべてスタンドを除きます。

組立式リアスクリーン

SV-22MC 525,000 300型

スクリーンサイズ：W6100×H4570mm 質量：39.7kg

SV-23MC 315,000 240型

スクリーンサイズ：W4880×H3660mm 質量：22.7kg

SV-24MC 126,000 210型

スクリーンサイズ：W4270×H3200mm 質量：19.4kg

SV-25MC 98,000 180型

スクリーンサイズ：W3660×H2740mm 質量：16.5kg

SV-26MC 70,000 150型

スクリーンサイズ：W3050×H2290mm 質量：13.4kg

SV-27MC 56,000 120型

スクリーンサイズ：W2440×H1830mm 質量：10.1kg

※質量はすべてスタンドを除きます。



HDV ハイビジョン ビデオカメラ  
SV-07MC

63,000

W163×D365×H194mm  
質量：約2.1kg 消費電力：8.5W



HDD ハイビジョン ビデオカメラ  
SV-08MC

21,000

W80×D139×H77mm  
質量：540g 消費電力：3.8W



HDD ハイビジョン ビデオカメラ三脚  
SV-09MC

6,300

H700~1500mm



ブルーレイプレーヤー  
FE-BD

3,900

W270×D208×H38mm  
消費電力：12W 電源：AC100V



DVDプレーヤー  
FE-DVD

2,600

W435×D211×H75mm  
電源：AC100V リモコン×1 再生のみ



プロジェクター(10,000ルーメン)  
SV-28MC

882,000

W530×D549×H200mm  
質量：24kg 消費電力：990W  
電源：AC100V



プロジェクター(7,000ルーメン)  
SV-29MC

567,000

W530×D569×H220mm  
質量：22kg 消費電力：800W  
電源：AC100V



プロジェクター(5,000ルーメン)  
SV-30MC

210,000

W490×D435×H164mm  
質量：9.7kg 消費電力：423W  
電源：AC100V



プロジェクター(3,000ルーメン)  
EV-3CTW

52,200

W282×D267×H117mm  
質量：2.8kg 消費電力：350W 電源：AC100V  
短焦点タイプ アスペクト比：16：10



モバイルプロジェクター(50ルーメン)  
EV-50CTM

15,300

W124×D71×H20mm  
質量：170g 消費電力：14W 電源：AC100V



プロジェクターカート  
ET-PJC

6,500

W490×D330×H660~810mm  
折りたたみ式



ワイヤレスアンプ (CDデッキ付)  
FE-ARC

22,300

W298×D205×H460mm  
消費電力: 42W 出力: 20W 電源: AC100V  
※単一電池×8本でも使用可。



増設チューナー  
FE-ZTC

4,200

W63×D122×H16mm (FE-ARC用)



マイクスタンド  
FE-MCS

4,800



スピーカー

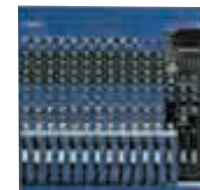

ミキサー



アンプ

スピーカー・アンプ・ミキサーセット  
SV-33MC

84,000

【スピーカー】  
W292×D222×H400mm 2本  
質量: 8.2kg 許容入力: 175W  
【ミキサー】  
W423×D416×H108mm  
質量: 5.2kg 消費電力: 36W  
【アンプ】  
W480×D455×H103mm  
質量: 15kg 消費電力: 350W  
出力: 320W  
電源: AC100V



ワイヤレスマイク  
FE-WMCT

5,800



ワイヤードマイク  
FE-MC

2,400



卓上マイクスタンド  
FE-MCTT

950



スピーカー



ミキサー



アンプ

スピーカー・アンプ・ミキサーセット  
SV-34MC

73,000

【スピーカー】  
W232×D152×H154mm 2本  
質量: 2.1kg 許容入力: 45W  
【ミキサー】  
W298×D216×H73mm  
質量: 5kg  
【アンプ】  
W480×D455×H103mm  
質量: 15kg 消費電力: 350W  
出力: 320W  
電源: AC100V



コンパクトステレオ  
FE-IP

7,300

W500×D102×H200mm  
消費電力: 30W 電源: AC100V  
コンパクトステレオ用 AMアンテナ  
FE-IP-AM



イヤホンガイド 付属品

ストラップ一体型  
イヤホン (標準)耳差し型  
イヤホン

C型イヤホン

D型イヤホン

※イヤホンは耳差し、耳かけタイプより  
選択可能です。

イヤホンガイド (国内用・充電式)

OA-01KN 発信機 1,200

OA-02KN 受信機 1,200

W40×D12.1×H83mm  
質量: 47g 最大電波到達: 100m  
バッテリー内蔵 最大40時間使用可

コンパクトステレオ用 FMアンテナ  
FE-IP-FM



CDプレイヤー PRO  
SV-32MC

17,500

W483×D334×H50mm



スピーカー



アンプ

スピーカー・アンプセット  
SV-35MC

24,500

【スピーカー】  
W232×D152×H154mm 2本  
質量: 2.1kg 許容入力: 45W  
【アンプ】  
W218×D157×H60mm  
質量: 2.6kg  
消費電力: 50W  
出力: 40W



5.1chサウンドシステム  
SV-10WD

28,000

電源: AC100V

<b>Furniture</b> ファニチャ	▶P.1
<b>Sign&amp;Display</b> サイン・ディスプレイ	▶P.49
<b>System&amp;Partition</b> システム・パーティション	▶P.67
<b>Sound&amp;Visual&amp;Light</b> 映像・音響・照明	▶P.83

# Office Automation & Communication

## OA・通信



iPad・パソコン・周辺機器	… P.96～P.98
複合機	… P.99～P.100
プリンタ	… P.101
番号発券機	… P.102
トランシーバー・電話機	… P.103～P.104

**Office** オフィス ▶P.105

**Outdoor&Sports** アウトドア・スポーツ ▶P.123

**Ceremony** セレモニー ▶P.149

**Useful** ユースフル ▶P.157

## iPad レンタルソリューション



効率よく、効果的に  
iPadを活用できます。

iPadを利用すれば、「いつでも」「どこでも」欲しい情報を検索、閲覧することが可能。サインやカタログ代わりにも使用できます。Apple IDの取得も代行可能で、個別設定やアプリケーションのインストールも承ります。



iPad



iPad mini



データ通信端末  
モバイルルーターUSBタイプ

### ●iPadで広告表示

サイネージアプリケーションを使用して、写真や動画を用いた広告を作成することで商品や企画を効果的に訴求できます。



### ●iPadでカタログ表示

カタログアプリケーションを利用すれば、カタログの電子化が可能。重たいカタログを持つ必要がなく、検索も簡単に行えます。

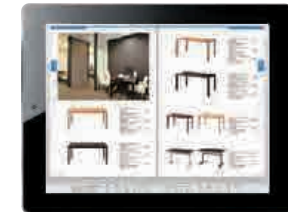

### ●iPadから大画面への表示もできます



Apple TV

Apple TV  
HDMIケーブルを使ってデジタルハイビジョンテレビに接続して使用します。

VGAアダプター

VGAアダプター  
Dockコネクタ側をiPadに、VGAアダプター側をモニタのVGAポートに接続して使用します。

ファニチャ

サイン・  
ディスプレイ

システム・  
パーティション

映像・  
音響・  
照明

OA・  
通信

オフィス

アウトドア・  
スポーツ

セレモニー

ユースフル

## パソコン



CPU/周波数	Core i5 3427U/1.8GHz
メモリ	4096MB(標準) 空スロット無し
HDD	128GB
光学ドライブ	なし
ディスプレイサイズ/解像度	13.3型/1366×768ドット(最大) 1.677万色
有線LAN/無線LAN	1000Base-T(最大)/IEEE802.11a/b/g/n
外部接続端子	USB2.0×2, USB3.0×1 HDMI×1
本体寸法	W227×D16×H316mm
質量	約1.1kg
最大消費電力	45W



CPU/周波数	Core i5 3330/3.0GHz
メモリ	4GB(標準) 16GB(最大)
HDD	500GB
光学ドライブ	DVDスーパーマルチドライブ
有線LAN/無線LAN	1000Base-T(最大)/無
外部接続端子	USB2.0×5, USB3.0×4, PS2各×1, 他
ディスプレイ出力端子	DVI-I×1, DisplayPort×2
マルチカードリーダー	SD, MMC, MS, MS, PRO, xD, CFカード
本体寸法	W101×D396×H266mm
質量	約6.14kg

\*商品は一例です。詳しくは営業担当者まで問い合わせください。

## Office365

Microsoft Officeの機能を「いつでも」「どこでも」「リーズナブルに」最大限活用できます。面倒だったバージョンアップやインストール作業も不要です。

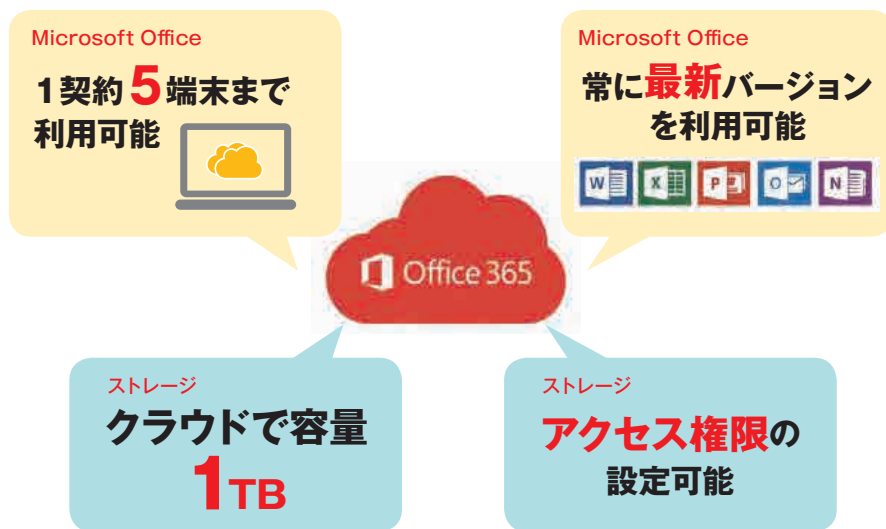

## NAS(Network Attached Storage)

ローカルエリア内でのデータ共有やデータバックアップなど、大切なデータを一元管理。万が一パソコンが破損しても、NASにデータ保存してあれば安心です。



搭載OS	Windows Storage Server 2012 R2 Workgroup(64ビット)
バックアップ機能	Windows Server Backupにより完全バックアップ、増分バックアップ可能
最大同時接続台数	50台
転送規格	1000BASE-T/100BASE-TX/10BASE-T
LANポート	RJ-45×2(背面)
USBポート	USB 2.0 A コネクター×3(正面×1, 背面×2) USB 3.0 A コネクター×2(背面×2)
Esataポート	eSATA×1(背面)
エネルギー消費効率	0.0096[W/GB]
グリーン購入法基準	グリーン購入法基準適合
消費電力/定格電圧	45W(TYP)/DC12V 5A
外形寸法	約W102×D216×H150mm ※突起部除く
質量	約3.7kg(本体のみ)

## データ通信端末

47都道府県の主要都市をカバー。外出先でも良好な通信状態をキープ。また複数のパソコンやタブレットから同時接続も可能です。



USBスティックタイプ



Wifiルータータイプ

W92.3×H33.3×T14mm	サイズ	W117×H62×T13.9mm
USB2.0	インターフェース	USB2.0
42g	質量	150g
4G(AXGP/FDD-LTE) 3G(W-CDMA)	通信方式	4G(AXGP/FDD-LTE) 3G(W-CDMA)
下り最大:165.0Mbps 上り最大:37.5Mbps (ベストエフォート方式)	通信速度	下り最大:187.5Mbps 上り最大:37.5Mbps (ベストエフォート方式)

## カラー複合機

## カラー複合機共通スペック



## オプション



## モノクロ複合機

## モノクロ複合機共通スペック

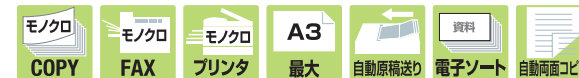

## オプション



フロッピー

デザイン・ディスプレイ

システム・パーテーション

映像・音響

OA・通信

オフィス

アウトドア・スポーツ

セレモニー

ユースフル



高速

カラー複合機(毎分60枚クラス)  
OA-01CF 150,000

W845×D844×H1222mm  
質量: 222kg  
消費電力: 2kW以下

カラー複合機(毎分50枚クラス)  
OA-02CF 65,000

W615×D695×H1210mm  
質量: 139kg  
消費電力: 最大1.45kW以下



中速

カラー複合機(毎分40枚クラス)  
OA-03CF 58,000

W615×D695×H1210mm  
質量: 139kg  
消費電力: 1.45kW以下

カラー複合機(毎分30枚クラス)  
OA-04CF 50,000

W615×D695×H1210mm  
質量: 139kg  
消費電力: 1.45kW以下



低速

カラー複合機(毎分20枚クラス)  
OA-05CF 40,000

W615×D695×H1210mm  
質量: 139kg  
消費電力: 1.45kW以下

\*複合機はレンタル料金の他、カウント料金が必要になります。



高速

モノクロ複合機(毎分60枚クラス)  
OA-08CF 100,000

W728×D679×H1192mm  
質量: 185kg  
消費電力: 1.45kW

モノクロ複合機(毎分50枚クラス)  
OA-09CF 60,000

W645×D695×H1213mm  
質量: 95kg  
消費電力: 最大1.45kW



中速

モノクロ複合機(毎分40枚クラス)  
OA-10CF 42,000

W645×D695×H1213mm  
質量: 95kg  
消費電力: 1.45kW

モノクロ複合機(毎分30枚クラス)  
OA-11CF 36,000

W623×D609×H1094mm  
質量: 79kg  
消費電力: 1.4kW



低速

モノクロ複合機(毎分20枚クラス)  
OA-12CF 30,000

W623×D609×H1094mm  
質量: 79kg 消費電力: 1.4kW  
\*LANカードは別途です

\*複合機はレンタル料金の他、カウント料金が必要になります。

## オプション



フィニッシャー  
OA-06CF 10,000

消耗品としてステープル針が必要です。

・フィニッシャー  
仕分け後に、ステープル止めをし、仕上げ処理を自動でこなします。  
本体内部に装着するコンパクトに納まるインナータイプと、外付けの大容量タイプがあります。

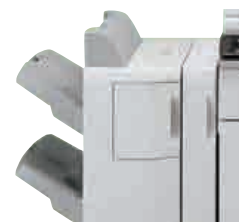

サドルフィニッシャー  
OA-07CF 18,000

中綴じ製本が可能。

・サドルフィニッシャー  
仕分け後に、ステープル止めや中綴じ製本など、多彩な仕上げ処理を自動化します。  
クオリティの高い書類が簡単に作れます。  
また、パンフレットなど1枚ずつ折って排出する中折にも対応。作業にかかる手間や時間を削減できます。

フロッピー

デザイン・ディスプレイ

システム・パーテーション

映像・音響

OA・通信

オフィス

アウトドア・スポーツ

セレモニー

ユースフル



**カラーレーザー (A3)**  
OA-13CF 25,000

W449×D552×H360mm  
質量: 32kg 消費電力: 1400W  
カラー30枚/分 モノクロ32枚/分 メモリ128MB



**カラーインクジェット (A3)**  
OA-14CF 15,000

W559×D418×H365mm  
質量: 19.1kg 消費電力: 20W



**モノクロレーザー (A3)**  
OA-15CF 20,000

W485×D521×H373mm  
質量: 26kg 消費電力: 1200W  
モノクロ40枚/分



**カラーレーザー (A4)**  
OA-16CF 20,000

W410×D504×H242mm  
質量: 17.4kg 消費電力: 1170W  
カラー26枚/分 モノクロ30枚/分 メモリ64MB



**カラーインクジェット (A4)**  
OA-17CF 12,000

W460×D420×H284mm  
質量: 11.3kg 消費電力: 22W



**モノクロレーザー (A4)**  
OA-18CF 15,000

W378×D390×H255mm  
質量: 11.9kg 消費電力: 870W以下  
モノクロ28枚/分 メモリ32MB



**卓上コピー (A3)**  
OA-19CF 50,000

W565×D658×H663mm  
質量: 68kg 消費電力: 1300W  
カラー26枚/分 モノクロ34枚/分 メモリ512MB  
機能: コピー・FAX・プリンタ・スキャナ



**カラスキャナー (A3)**  
OA-21CF 68,000

W398×D194×H668mm  
質量: 10.2kg 消費電力: 46.5W  
A4縦 カラー60枚/分 A4横 モノクロ80枚/分  
読取: 片面/両面 光学解像度: 600dpi



**シュレッター (A3)**  
OA-22CF 38,000

W500×D430×H830  
質量: 75kg 消費電力: 400W  
最大同時裁断33枚 細断寸法: 4×30mm



**シュレッター (A3)**  
P-6 121,200

W500×D500×H850mm  
質量: 93kg 消費電力: 720W  
最大同時裁断20枚 細断寸法: 1×9.6mm



**シュレッター (A3)**  
P-5 26,600

W650×D300×H700mm  
質量: 48kg 消費電力: 240W  
最大同時裁断15枚 細断寸法: 2.3×18mm



**シュレッター (A3)**  
P-4 30,600

W500×D500×H920  
質量: 75kg 消費電力: 560W  
最大同時裁断23枚 細断寸法: 3×25mm

## 番号発券機システム



**表示器 (3桁ボール式)**  
EN-PJ-H3 35,500

W311×D68×H1017mm  
電源: AC100V



**番号発券機**  
EN-PJ1 71,000

W126×D202×H280mm  
消費電力: 72W 電源: AC100V



**操作端末**  
EN-PJS 25,500

W110×D163×H54mm  
電源: AC100V



**表示器用デスクスタンド**  
EN-PJ-HD 2,900

W200×D79×H160mm



**表示器用壁掛け金具**  
EN-PJ-HK 2,900

W87×D25×H82mm



**ロール紙 (5巻入)**

ホワイト	EN/PJ/RW	8,000	120m巻
ブルー	EN/PJ/RB	10,500	93m巻
イエロー	EN/PJ/RY	10,500	93m巻
ピンク	EN/PJ/RP	10,500	93m巻

### ●番号発券機利用イメージ

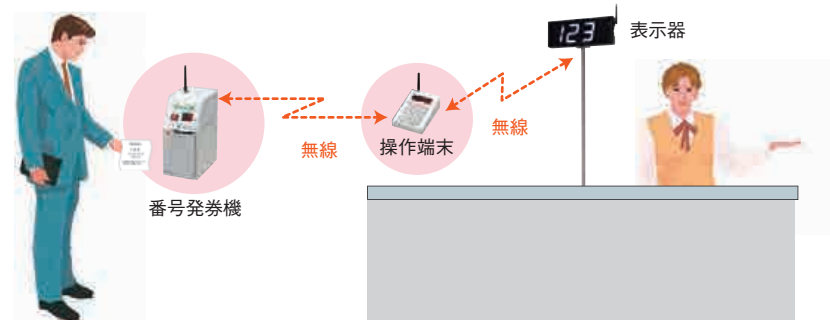

### ●発券印字 (基本仕様)

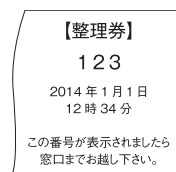

### ●呼出し音声 (基本仕様)

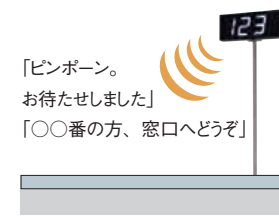

# 広域通信システム

## ボイスパケットランシーバー OA-01TK 付属品



バッテリー

卓上急速充電器

キャリングケース

## システム構成

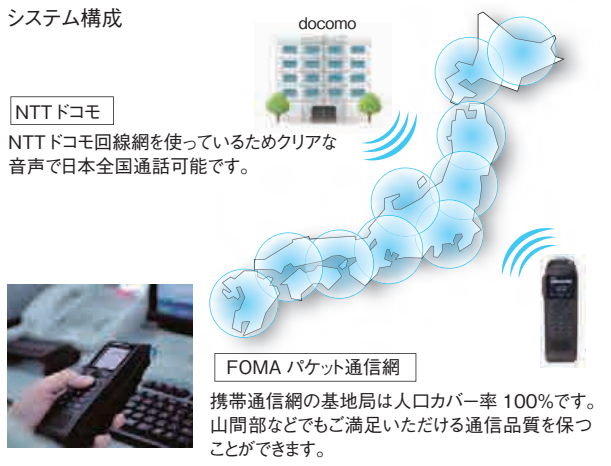

ボイスパケットランシーバー OA-01TK

別途お見積

W55×D54×H180mm  
\*防水対応ではありません。



ビジネスホン IE T-IET36

3,700

W174×D251×H91mm  
アナログ・デジタル回線共用



コードレスビジネスホン IE T-IET36CL

9,000

W174×D251×H104mm  
アナログ・デジタル回線共用



### 主装置

T-IED210 [27,200] W395×D130×H320mm  
ISDN回線2回線(10台用)  
T-IEA410 [25,200] W395×D130×H320mm  
アナログ回線4回線(10台用)  
質量：約4kg 消費電力：58W



コードレス留守番電話 TS-1A

7,300

W149×D173×H70mm  
親機・子機2台・充電器・読上げボイスダイヤル



コードレス留守番電話機 FE-CTN2

4,300

W183×D152×H74mm  
親機・子機・充電器・自作メッセージ30秒



プッシュホン T-2

1,900

W143×D219×H83mm  
プッシュ回線・ダイヤル回線兼用

# デジタル無線機&中継機システム

## デジタル無線機 TC-1 付属品



バッテリー

卓上急速充電器

ACアダプター

ベルトクリップ

ハードケース

ハードケース用  
ロングショルダーストラップ



デジタル無線機 (5W/1W) TC-1

7,100

W56×D33×H98(アンテナ装着時：H315)mm  
\*防水対応

## デジタル無線機 TC-1 オプション



スピーカーマイクロホン TC-1S

1,250

防水対応



タイピンマイク(イヤホン付) TC-1T

1,550

防水対応(マイクロホン部分除く)



予備バッテリー TC-1B

1,550

使用時間：9~11時間

## 中継機 TC-J1 付属品



中継機

ダイヤル錠

延長コード



接続ケーブル



電源供給機



中継機 TC-J1

13,400

W425×D400×H160mm  
\*TC-J1に無線機は含まれておりません。



地上⇄地下・ホテル・コンサートホールなどこれまでデジタル無線機では繋がりにくかった環境でも、中継機を設置することで「つながらない」を解決します！

- 【特長 1】  
建物や山などにより電波が遮られているエリアでも IP ネットワーク環境に接続することで、どこでも通信が可能になります。
- 【特長 2】  
IP ネットワークに接続できない環境では、中継機同士を LAN 配線で結ぶだけで通信が可能になります。

**Furniture** ファニチャ ▶P.1

**Sign&Display** サイン・ディスプレイ ▶P.49

**System&Partition** システム・パーティション ▶P.67

**Sound&Visual&Light** 映像・音響・照明 ▶P.83

**Office Automation&Communication** OA・通信 ▶P.95

# Office

オフィス



- 役員用家具…………… P.106・P.108
- デスク…………… P.109～P.112
- エグゼクティブチェア…………… P.107
- オフィスチェア…………… P.113～P.114
- 収納…………… P.115～P.119
- ホワイトボード…………… P.120
- ロッカー…………… P.121～P.122

**Outdoor&Sports** アウトドア・スポーツ ▶P.123

**Ceremony** セレモニー ▶P.149

**Useful** ユースフル ▶P.157



EC-EX4 エグゼクティブチェア(P.107)に掲載



エグゼクティブデスク(片袖・L型)  
**ESX-1L** 60,500  
W1800×D1800×H720mm  
天板：オーク突板

ファニチャ

サイン・  
ディスプレイ

システム・  
パーティション

映像・  
音響・  
照明

OA・  
通信

オフィス

アウトドア・  
スポーツ

セレモニー

ユースフル



エグゼクティブデスク(片袖)  
**ESX-2A** 31,300  
W1200×D750×H730mm  
天板：オーク突板



EC-EX5 エグゼクティブチェア(P.107)に掲載



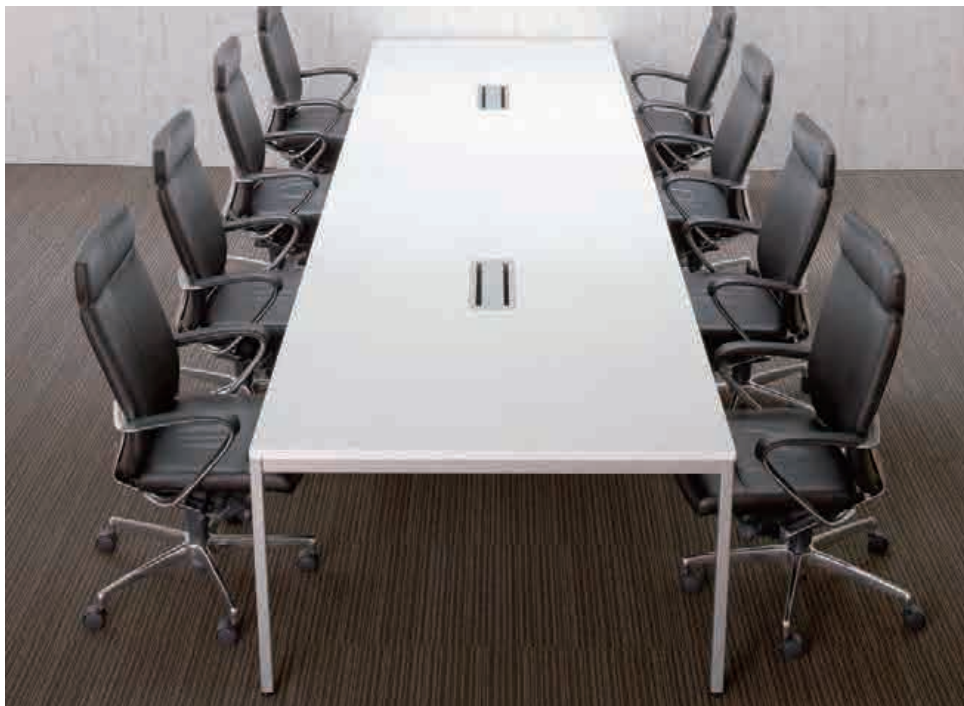

FRS-1812 ミーティングテーブル(P.43)に掲載



応接ソファ 3人掛け(ブラック)  
ES-6L3B2

28,200

W1760×D725×H720(SH380)mm  
張材：ビニールレザー



応接ソファ 1人掛け(ブラック)  
ES-6L1B2

16,100

W700×D725×H720(SH380)mm  
張材：ビニールレザー



センターテーブル  
ES-3C5S

13,100

W1200×D600×H520mm  
天板：オーク集成材

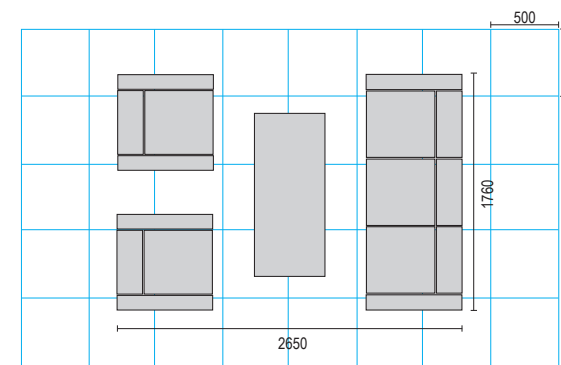

エグゼクティブチェア  
EC-EX7

58,800

W648×D584×H1143~1220(SH438~514)mm  
張材：本革



エグゼクティブチェア  
EC-EX3

28,400

W630×D595×H1065~1155(SH440~530)mm  
張材：本革



エグゼクティブチェア  
EC-EX6

15,400

W676×D705×H1180~1240(SH455~515)mm  
張材：本革



エグゼクティブチェア  
EC-EX1

13,000

W670×D740×H1170~1200(SH460~530)mm  
張材：本革



エグゼクティブチェア  
EC-EX4

6,200

W660×D760×H1190~1310(SH480~600)mm  
張材：ビニールレザー



エグゼクティブチェア  
EC-EX5

4,700

W610×D690×H1050~1140(SH435~525)mm  
張材：ビニールレザー



ペントレー(チョコレートブラック)  
ETD-PT2

1,100

W240×D70×H16mm



ペントレー(ウォールナット)  
ETD-PT1

1,800

W190×D100×H16mm



ペンケース  
FS-APE1

2,500

W200×D90×H70mm



デスクマット  
ETD-DM1L

2,600

W700×D400×t8mm  
素材：ビニールレザー



デスクマット  
ETD-DM1M

2,500

W600×D400×t5mm  
素材：レザー

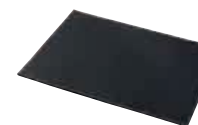

デスクマット  
ETD-DM1S

2,300

W440×D380×t5mm  
素材：レザー

フアンチャ

サイン・  
ディスプレイ

システム・  
パーティション

映像・音響・  
照明

OA・通信

オフィス

アウトドア・  
スポーツ

セレモニー

ユースフル

フアンチャ

サイン・  
ディスプレイ

システム・  
パーティション

映像・音響・  
照明

OA・通信

オフィス

アウトドア・  
スポーツ

セレモニー

ユースフル



NRS-5BU OAチェア(P.114)、FRS-8-6 オープン書庫 FRS-7-5 3段ラテラル書庫(P.115)に掲載

フアンニチャ

サイン・  
ディスプレイ

システム・  
パーティション

映像・音響・  
照明

OA・通信

オフィス

アウトドア・  
スポーツ

セレモニー

ユースフル



フリーアドレスデスク 対面基本セット

FRS-D2K24	23,100	W2400mm
FRS-D2K20	21,600	W2000mm
FRS-D2K16	17,700	W1600mm
FRS-D2K14	16,500	W1400mm
FRS-D2K12	15,300	W1200mm

D1400×H722mm共通



フリーアドレスデスク 対面増設セット

FRS-D2Z24	20,000	W2400mm
FRS-D2Z20	18,700	W2000mm
FRS-D2Z16	14,900	W1600mm
FRS-D2Z14	13,700	W1400mm
FRS-D2Z12	12,400	W1200mm

D1400×H722mm共通



フリーアドレスデスク 片面基本セット

FRS-D1K24	23,100	W2400mm
FRS-D1K20	21,600	W2000mm
FRS-D1K16	17,700	W1600mm
FRS-D1K14	16,500	W1400mm
FRS-D1K12	15,300	W1200mm

D725×H722mm共通

フリーアドレスデスク 片面増設セット

FRS-D1Z24	20,000	W2400mm
FRS-D1Z20	18,700	W2000mm
FRS-D1Z16	14,900	W1600mm
FRS-D1Z14	13,700	W1400mm
FRS-D1Z12	12,400	W1200mm

D725×H722mm共通

フアンニチャ

サイン・  
ディスプレイ

システム・  
パーティション

映像・音響・  
照明

OA・通信

オフィス

アウトドア・  
スポーツ

セレモニー

ユースフル



FRS-4BK オフィスチェア(P.114)に掲載



インワゴン(A4 2段・ベントレー)  
FRS-321-P

W395×D585×H650mm

8,400

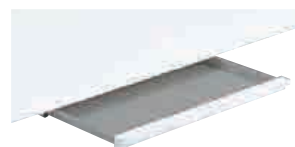

引出し

FRS-DH-551	1,320	W551mm
FRS-DH-351	1,220	W351mm

オフィス

アウトドア・  
スポーツ

セレモニー

ユースフル



OAデスク  
NRS-1 8,500  
W1400×D700×H700mm



OAデスク  
NRS-2A 7,400  
W1200×D700×H700mm



OAデスク  
NRS-2 6,800  
W1000×D700×H700mm



両袖机  
NRS-1GN 11,600  
W1400×D700×H700mm  
カギ×2、仕切板(大)×3、(中)×1、ペントレー×1



片袖机  
NRS-2AGN 9,400  
W1200×D700×H700mm  
カギ×1、仕切板(大)(中)×各1、ペントレー×1



片袖机  
NRS-2GN 8,900  
W1000×D700×H700mm  
カギ×1、仕切板(大)(中)×各1、ペントレー×1



脇机(2段)  
NRS-3 6,000  
W400×D700×H700mm  
カギ×1、仕切板(大)×2



インワゴン(2段)  
NRS-32 7,200  
W398×D581×H613mm  
カギ×1、仕切板(大)×2



インワゴン(3段)  
NRS-33 6,800  
W398×D581×H613mm  
カギ×1、仕切板(大)(中)(小)×各1、ペントレー×1



脇机(2段)  
NRS-32GN 6,300  
W400×D700×H700mm  
カギ×1、仕切板(大)×2



脇机(3段)  
NRS-33GN 6,600  
W400×D700×H700mm  
カギ×1、仕切板(大)×1、(中)×2、ペントレー×1



デスクトップパネル  
DP1400-3 3,900 W1400×H300mm  
DP1200-3 3,500 W1200×H300mm  
取付可能天板厚:34.5mm



ミーティングテーブル  
NRS-6-1F 8,200  
W1200×D700×H700mm



サイドテーブル  
NKS-6-1G 6,700  
W1200×D450×H700mm



PC対応インワゴン  
NKS-31 6,100  
W480×D450×H600mm



ファイルトレイワゴン  
NRS-TW 5,600  
W570×D400×H600mm



ファイルラックワゴン  
NKS-RW 7,600  
W610×D395×H1060mm  
ファイルスツパー付



NRS-4BU/5BU OAチェア(P.114)に掲載

ファニチャー

サイン・  
ディスプレイ

システム・  
パーテーション

映像・音響・  
照明

OA・通信

オフィス

アウトドア・  
スポーツ

セレモニー

ユースフル

ファニチャー

サイン・  
ディスプレイ

システム・  
パーテーション

映像・音響・  
照明

OA・通信

オフィス

アウトドア・  
スポーツ

セレモニー

ユースフル



アーロンチェア(ハーマンミラー)  
FRS-4HMA 35,500  
W675×D600×H910~1055(SH415~560)mm  
張材:ベクリル(エラストメリックポリエステル)



オフィスチェア(グリーン)  
FRS-4KGR 17,900  
W660×D600×H965~1055(SH415~505)mm  
張材:布(背:メッシュ)



オフィスチェア(ソフトグレー)  
FRS-4KSG 17,900  
W660×D600×H965~1055(SH415~505)mm  
張材:布(背:メッシュ)



メッシュチェア  
NRS-4EX(肘付) 6,200  
W664×D685×H1164(SH426~506)mm  
NRS-5EX(肘無) 5,600  
W511×D685×H1164(SH426~506)mm  
張材:布(座)、メッシュ(背)



多機能でシンプルな「メッシュチェア」の操作方法を動画で紹介しています。左記QRコードよりご覧ください。



オフィスチェア(ソフトベージュ)  
FRS-4KSB 17,900  
W660×D600×H965~1055(SH415~505)mm  
張材:布(背:メッシュ)



オフィスチェア(ターコイズ)  
FRS-4KTQ 17,900  
W660×D600×H965~1055(SH415~505)mm  
張材:布(背:メッシュ)



オフィスチェア  
FRS-4BK(肘付) 9,900  
W605×D540×SH410~530mm  
FRS-5BK(肘無) 8,500  
W465×D540×SH410~530mm  
張材:布



オフィスチェア  
FRS-4BU(肘付) 9,900  
W605×D540×SH410~530mm  
FRS-5BU(肘無) 8,500  
W465×D540×SH410~530mm  
張材:布



オフィスチェア用ハンガー  
FRS-H 2,900  
FRS-4BK, 5BK, 4BU, 5BUに取り付け可能



OAチェア  
NRS-4BU(肘付) 6,100  
W585×D550×SH420~530mm  
NRS-5BU(肘無) 5,100  
W460×D550×SH420~530mm  
張材:布



OAチェア用ハンガー  
NRS-H 2,300  
NRS-4BU, 5BUに取り付け可能



OAチェア  
NRS-4A(肘付) 4,500  
W600×D550×SH430~540mm  
NRS-5A(肘無) 3,800  
W485×D550×SH430~540mm  
張材:布



OAチェア  
NRS-4P(肘付) 4,500  
W570×D560×SH405~491mm  
NRS-5P(肘無) 3,800  
W451×D560×SH405~491mm  
張材:布



カシコチェア(レッド)  
NRS-4KCR(肘付) 14,000  
W605×D580×H850(SH385~500)mm  
NRS-5KCR(肘無) 13,200  
W440×D580×H850(SH385~500)mm  
張材:布



カシコチェア(ピンク)  
NRS-4KCP(肘付) 14,000  
W605×D580×H850(SH385~500)mm  
NRS-5KCP(肘無) 13,200  
W440×D580×H850(SH385~500)mm  
張材:布



OAチェア  
NRS-4CR(肘付) 4,100  
W590×D575×SH430~540mm  
NRS-5CR(肘無) 3,100  
W465×D575×SH430~540mm  
張材:布



OAチェア  
NRS-4GR(肘付) 4,500  
W590×D575×SH430~540mm  
NRS-5GR(肘無) 3,800  
W465×D575×SH430~540mm  
張材:ビニールレザー



ワークスツール  
NRS-6-3C 2,100  
W535×D535×SH425~555mm  
座:φ390mm 張材:ビニールレザー

フアンチェア

デザイン・ディスプレイ

システム・パーティション

映像・音響・照明

OA・通信

オフィス

アウトドア・スポーツ

セレモニー

ユースフル

フアンチェア

デザイン・ディスプレイ

システム・パーティション

映像・音響・照明

OA・通信

オフィス

アウトドア・スポーツ

セレモニー

ユースフル

W900×D400タイプ



フアンチャ

デザイン・ディスプレイ

システム・パーティション

照明・音響・

OA・通信

オフィス

アウトドア・スポーツ

セレモニー

ユースフル



**オープン書庫**  
FRS-8-6 6,600  
W900×D400×H1050mm  
棚板×2、フック×8



**両開き書庫**  
FRS-8-3 8,600  
W900×D400×H1050mm  
カギ×1、棚板×2、フック×8



**両開き書庫**  
FRS-8-3DK 10,500 ダイヤル式  
FRS-8-3IC 17,200 IC式  
W900×D400×H1050mm  
棚板×2、フック×8



**引き違い書庫**  
FRS-8-1 7,800  
W900×D400×H1050mm  
カギ×1、棚板×2、フック×8



**3段ラテラル書庫**  
FRS-7-5 13,200  
W900×D400×H1050mm  
カギ×1、仕切板×6  
※下置専用



**パーソナルロッカー**  
FRS-PL4DK 18,200 ダイヤル式  
FRS-PL4IC 32,700 IC式  
W900×D400×H1050mm  
※下置専用



**ペーパーケース**  
FRS-7-4B 21,200  
W900×D400×H1050mm  
引出し：B4判浅型×49、B4判深型×10  
※下置専用



**書庫内ペーパーケース**  
FRS-7-4S 7,100  
W777×D340×H282mm  
※オープン書庫・両開書庫内に収納可能



**書庫用ベース**  
FRS-B 1,300  
W900×D399×H60mm



施錠状態が一目でわかる開閉表示



ユニバーサルデザインの大型取手の大型取手



キーレスタイプのダイヤル錠



カード認証タイプのIC錠

IC錠 オプション

**基本カードセット**  
FRS-IC-B 2,200

メンバーの登録・削除を設定するためのカードセット

**ユーザーカード**  
FRS-IC-U 650

開閉時使用カード、レンタル品のユーザーカードの代わりにお持ちのフェリカ、マイフェアカードでも対応可能

**非常解除キー**  
EKEY-ICDK 350

W900×D450タイプ



**両開き書庫(上置用)**  
RS-8-3A 7,000  
W900×D450×H1030mm  
カギ×1、棚板×2、フック×8



**両開き書庫(下置用)**  
RS-8-3B 8,200  
W900×D450×H1070mm  
カギ×1、棚板×2、フック×8



**ファイルキャビネット(下置専用・引出タイプ)**  
RS-7-5 12,000  
W900×D450×H1070mm  
カギ×1、仕切板×6

W880/1760×D515タイプ



**引き違い書庫(奥深型大)**  
RS-8-2AW 8,000 ガラス戸  
RS-8-1AW 7,400 スチール戸  
W1760×D515×H880mm  
カギ×1、棚板×4、フック×16 奥行：A3横対応



**引き違い書庫(奥深型小)**  
RS-8-2W 5,000 ガラス戸  
RS-8-1W 4,400 スチール戸  
W880×D515×H880mm  
カギ×1、棚板×2、フック×8 奥行：A3横対応

フアンチャ

デザイン・ディスプレイ

システム・パーティション

照明・音響・

OA・通信

オフィス

アウトドア・スポーツ

セレモニー

ユースフル

W880/1760×D400タイプ※

※すべての商品が表示サイズではございません。異なる箇所はアイコンで表示しています。

その他サイズ



引き違い書庫(大)  
**RS-8-2A** 5,900 | ガラス戸  
**RS-8-1A** 5,300 | スチール戸  
 W1760×D400×H880mm  
 カギ×1、棚板×4、フック×16



引き違い書庫(小)  
**RS-8-2** 3,700 | ガラス戸  
**RS-8-1** 3,200 | スチール戸  
 W880×D400×H880mm  
 カギ×1、棚板×2、フック×8



引き違い書庫(ホワイトボードタイプ)  
**RS-8-1AB2** 10,100 | 左ホワイトボード/右月予定表  
**RS-8-1AB1** 10,100 | 両面ホワイトボード扉  
 W1760×D400×H880mm  
 カギ×1、棚板×4、フック×16、黒板消し×1



キャビネット(B4タイプ)  
**RS-7-2** 6,000  
 W455×D620×H1400mm  
 カギ×1、仕切板×8



キャビネット(A4タイプ)  
**RS-7-3** 5,200  
 W387×D620×H1015mm  
 カギ×1、仕切板×6



キャビネット(B4タイプ)  
**RS-7-1** 4,600  
 A:W455×D620×H740mm 関東・仙台地区を除く  
 B:W455×D700×H700mm 関東・仙台地区のみ  
 カギ×1、仕切板×4



オープン書庫  
**RS-8-6** 6,100  
 W880×D400×H1790mm  
 棚板×4、フック×16



オープン書庫  
**RS-8-6A** 3,200  
 W880×D400×H710mm  
 棚板×1、フック×4



W950

ビジョンホール  
**49-PJNHOLE** 17,600  
 W950×D400×H1800mm



コンビ書庫  
**RS-8-4** 7,700  
 W880×D400×H880mm  
 カギ×1、棚板×1、フック×4



D380

両開き書庫  
**RS-8-3** 5,000  
 W880×D380×H1790mm  
 カギ×1、棚板×1、フック×16



マルチ収納台  
**F-1TW** 3,100  
 W700×D570×H700mm  
 棚板×1



ファイルラックワゴン  
**NKS-RW** 7,600  
 W610×D395×H1060mm  
 ファイルストッパー付



ファイルトレウゴン  
**NRS-TW** 5,600  
 W570×D400×H600mm



整理ケース(B4対応)  
**RS-7-4B** 6,300  
 W880×D400×H880mm  
 引出し：B4判浅型×18、B4判深型×18



W540

ペーパーケース  
**NKS-7-4A** 9,900  
 W540×D400×H880mm  
 引出し：A4×20



W486

ペーパーケース  
**NKS-7-4** 9,200  
 W486×D400×H880mm  
 引出し：A3×10



図面掛  
**MKS-9-3** 4,100  
 W640×D340×H1080mm  
 A1×6本掛(サスペンダー×6)



レターケース  
**KS-7-4L** 1,700  
 W261×D320×H249mm  
 A4判浅型×5

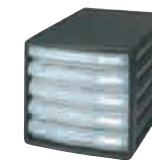

レターケース  
**ES-7-4LP** 620  
 W258×D358×H240mm  
 A4判浅型×5

フロッピー

サイン・  
ディスプレイ

システム・  
パーティション

映像・音響・  
照明

OA・通信

オフィス

アウトドア・  
スポーツ

セレモニー

ユースフル

フロッピー

サイン・  
ディスプレイ

システム・  
パーティション

映像・音響・  
照明

OA・通信

オフィス

アウトドア・  
スポーツ

セレモニー

ユースフル



**スチール棚 SR-4N** 8,300

W1800×D450×H1800mm  
 最大積載質量 120kg/段  
 棚板×5(天地含む) 天板フック可動式  
 ※外形寸法はW+15mm D+15mmとなります。



**スチール棚**

SR-2ANF	6,100	W1200×D600×H1800mm
SR-2NF	5,500	W1200×D450×H1800mm
SR-1ANF	5,000	W875×D600×H1800mm
SR-1NF	3,800	W875×D450×H1800mm

[W1200サイズ]最大積載質量 120kg/段  
 [W875サイズ]最大積載質量 100kg/段  
 棚板×5(天地含む) 天板フック可動式  
 ※外形寸法はW+12mm D+12mmとなります。



**スチール棚(ハーフサイズ)**

SR-2ANS	4,300	W1200×D600×H880mm
SR-2NS	3,700	W1200×D450×H880mm
SR-1ANS	3,400	W875×D600×H880mm
SR-1NS	2,600	W875×D450×H880mm

最大積載質量 80kg/段  
 棚板×3(天地含む) 天板フック可動式  
 ※外形寸法はW+15mm D+15mmとなります。



**キャスター付両面ホワイト**

BS-2W	8,000	W1945×D550×H1860mm
BS-1W	5,900	W1345×D550×H1860mm

板寸法: W1800×H900mm(大)  
 板寸法: W1200×H900mm(小)  
 黒板消し×1



**キャスター付ホワイト/縦書き月予定**

BS-2A	8,000	W1945×D550×H1860mm
BS-1A	6,900	W1345×D550×H1860mm

板寸法: W1800×H900mm(大)  
 板寸法: W1200×H900mm(小)  
 黒板消し×1



**キャスター付ホワイト/横書き月予定**

BS-2AY	8,000	W1945×D550×H1860mm
BS-1AY	6,900	W1345×D550×H1860mm

板寸法: W1800×H900mm(大)  
 板寸法: W1200×H900mm(小)  
 黒板消し×1



**壁掛用ホワイト**

BW-2	3,000	W1800×H900mm(大)
BW-1	2,300	W1200×H900mm(中)
BW-5	1,800	W900×H600mm(小)

黒板消し×1、吊金具×2



**壁掛用月予定 横書き**

BW-4Y	3,500	W1800×H900mm(大)
BW-3Y	2,500	W1200×H900mm(中)
BW-6Y	2,000	W900×H600mm(小)

黒板消し×1、吊金具×2



**行動予定表**

BW-7	2,200	W600×H900mm(18人用)
BW-8	1,600	W450×H600mm(12人用)

黒板消し×1、吊金具×2



**スチール棚(キャスター付)**

SR-2ANC	7,700	W1200×D600×H1896mm
SR-2NC	6,700	W1200×D450×H1896mm
SR-1ANC	6,100	W875×D600×H1896mm
SR-1NC	5,600	W875×D450×H1896mm

最大積載質量 200kg/全体  
 棚板×5(天地含む) 天板フック可動式  
 ※外形寸法はW+15mm D+15mmとなります。



**スチール棚(ハーフサイズ キャスター付)**

SR-2ANSC	5,300	W1200×D600×H978mm
SR-2NSC	4,500	W1200×D450×H978mm
SR-1ANSC	4,200	W875×D600×H978mm
SR-1NSC	3,100	W875×D450×H978mm

最大積載質量 200kg/全体  
 棚板×3(天地含む) 天板フック可動式  
 ※外形寸法はW+12mm D+12mmとなります。



**メタルラック**

FMR-1A	3,100	W1200×D460×H1785mm
FMR-1	2,200	W910×D460×H1785mm

最大積載質量 500kg/全体  
 棚板×5(天地含む)



**マーカー** 150

MK/BLC ブラック  
 MK/RED レッド  
 MK/BLU ブルー



**曜日マグネット BM/W1** 500

フロッピー

サイレン

システム

照明

OA

オフィス

アウトドア

セレモニー

ユースフル

フロッピー

サイレン

システム

照明

OA

オフィス

アウトドア

セレモニー

ユースフル



ロッカー(1人用)  
**RS-10** 3,200  
W317×D515×H1790mm  
内寸:W315×D463×H1700mm  
カギ×1、鏡、ネクタイ掛け、傘立て



ロッカー(2人用)  
**RS-11** 4,400  
W608×D515×H1790mm  
内寸:W290×D463×H1700mm  
カギ×2、鏡、ネクタイ掛け、傘立て



ロッカー(3人用)  
**RS-12** 5,100  
W900×D515×H1790mm  
内寸:W290×D463×H1700mm  
カギ×3、鏡、ネクタイ掛け、傘立て



ロッカー(3人用 2段式)  
**RS-12SB** 17,200  
W900×D515×H1790mm  
(スリッパ用網棚付)



ダイヤル式ロッカー(6人用)  
**RS-14DK** 10,300  
W900×D515×H1790mm  
内寸:W290×D463×H850mm



ダイヤル式ロッカー(9人用)  
**RS-13DK** 13,500  
W900×D515×H1790mm  
内寸:W290×D413×H572mm



ロッカー(4人用)  
**RS-15** 5,700  
W900×D515×H1790mm  
内寸:W220×D463×H1700mm  
カギ×4、鏡、ネクタイ掛け、傘立て



ロッカー(6人用)  
**RS-14** 7,000  
W900×D515×H1790mm  
内寸:W290×D463×H850mm  
カギ×6、ネクタイ掛け



ロッカー(8人用)  
**RS-16** 8,600  
W900×D515×H1790mm  
内寸:W220×D463×H850mm  
カギ×8、ネクタイ掛け



ポーチロッカー(8人用)  
**RS-L8P** 25,800  
W442×D250×H1194mm  
内寸:W165×D210×H143mm



コインロッカー(6人用)  
**OF-02CJ** 27,000  
W840×D455×H1790mm  
1口有効寸法:W346×D422×H505mm



コインロッカー(8人用)  
**OF-03CJ** 27,000  
W840×D455×H1790mm  
1口有効寸法:W346×D422×H370mm



ロッカー(9人用)  
**RS-13D** 14,200  
W900×D515×H1790mm  
内寸:W290×D413×H572mm  
カギ×9



ロッカー(6人用)  
**RS-14S** 6,700  
W900×D450×H880mm  
内寸:W295×D410×H400mm  
カギ×6、ネクタイ掛け



パーソナルロッカー(10人用)  
**FRS-PL10IC** 74,400 IC式  
**FRS-PL10DK** 42,300 ダイヤル式  
W667×D450×H1800mm  
内寸:W290×D430×H340mm



コインロッカー(10人用)  
**OF-04CJ** 27,000  
W840×D455×H1790mm  
1口有効寸法:W346×D422×H290mm



コインロッカー(15人用)  
**OF-05CJ** 36,000  
W900×D455×H1790mm  
1口有効寸法:W226×D422×H290mm



コインロッカー(18人用)  
**OF-06CJ** 36,000  
W900×D455×H1790mm  
1口有効寸法:W226×D422×H236mm

フアンニチャ

サイン・  
ディスプレイシステム・  
パーティション映像・音響・  
照明

OA・通信

オフィス

アウトドア・  
スポーツ

セレモニー

ユースフル

フアンニチャ

サイン・  
ディスプレイシステム・  
パーティション映像・音響・  
照明

OA・通信

オフィス

アウトドア・  
スポーツ

セレモニー

ユースフル



**Furniture** ファニチャ ▶P.1

**Sign&Display** サイン・ディスプレイ ▶P.49

**System&Partition** システム・パーティション ▶P.67

**Sound&Visual&Light** 映像・音響・照明 ▶P.83

**Office Automation&Communication** OA・通信 ▶P.95

**Office** オフィス ▶P.105

# Outdoor & Sports

アウトドア・スポーツ



- テント…………… P.124～P.136
- エアアーチ・エアポール…………… P.137
- 仮設スタンド・イントレス・ステージ… P.138～P.139
- ハウス…………… P.140～P.141
- トイレ・ユニットバス・手洗い… P.142～P.143
- パラソル・クーラーボックス…………… P.144
- スポーツ…………… P.145～P.146
- 仮設照明・発電機…………… P.147～P.148

**Ceremony** セレモニー ▶P.149

**Useful** ユースフル ▶P.157

## Domicile



ドミシール OS-01OM

別途お見積

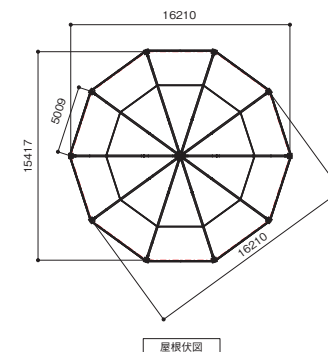

屋根伏図

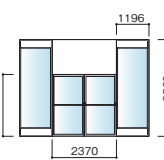
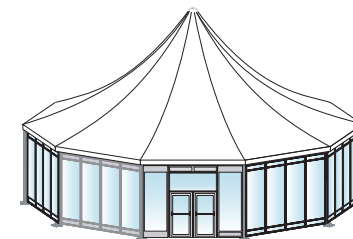

ガラス扉・ウォール姿図

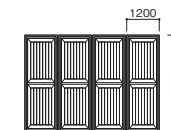

側面ハードパネル姿図

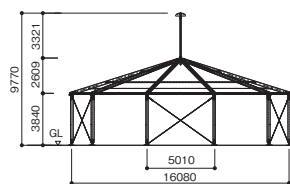

軸組図

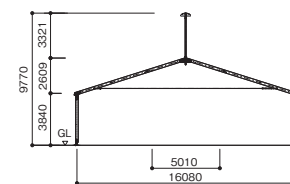

断面図

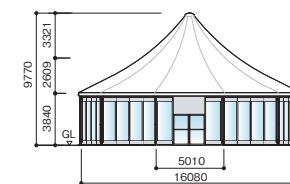

立面図

ファニチャ

サイン・ディスプレイ

システム・パーティション

映像・音響・照明

OA・通信

オフィス

アウトドア・スポーツ

セレモニー

ユースフル

# Maxiflex



マキシフレックス(30m)  
OS-02OM

別途お見積

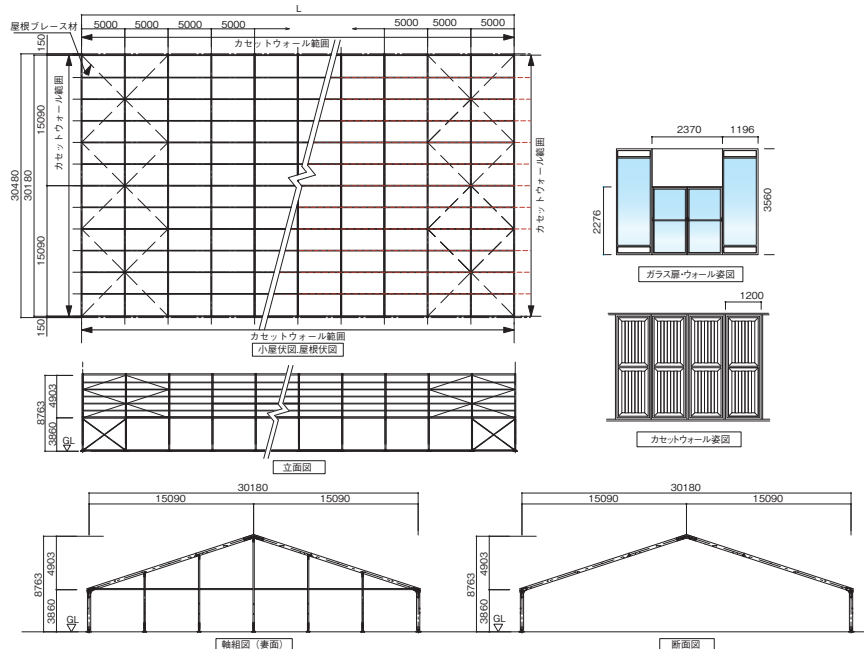

# Maxiflex



マキシフレックス(20m)  
OS-03OM

別途お見積

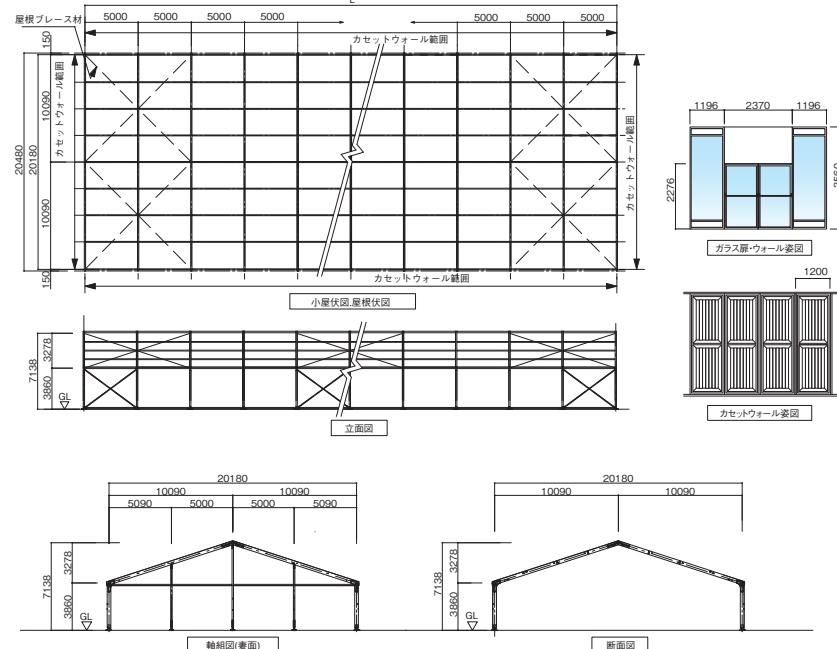

フアンチャ

サイン・  
ディスプレイ

システム・  
パーティション

映像・音響・  
照明

OA・通信

オフィス

アウトドア・  
スポーツ

セレモニー

ユースフル

フアンチャ

サイン・  
ディスプレイ

システム・  
パーティション

映像・音響・  
照明

OA・通信

オフィス

アウトドア・  
スポーツ

セレモニー

ユースフル

# Maxiflex

# European Chalet



フアンニチャ

フアンニチャ

サイン・ディスプレイ

サイン・ディスプレイ

システム・パーティション

システム・パーティション

照明・音響

照明・音響

マキシフレックス(10m)  
OS-04OM

別途お見積

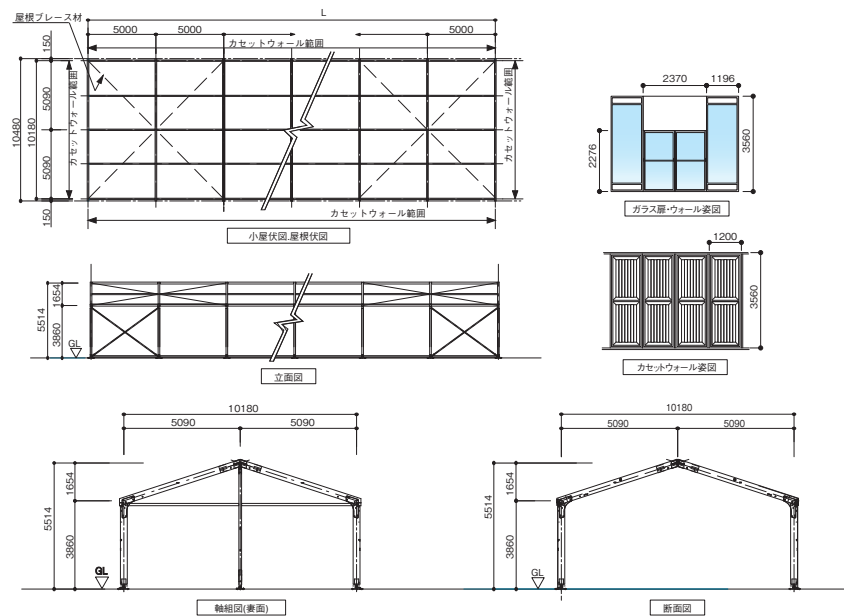

ヨーロッパン・シャレー(6m)  
OS-05OM

別途お見積

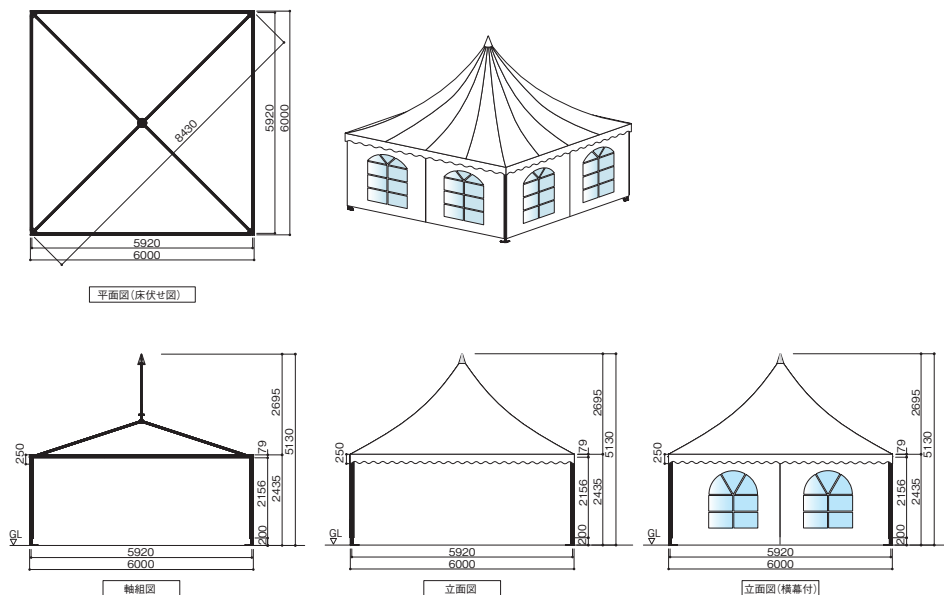

OA・通信

OA・通信

オフィス

オフィス

アウトドア・スポーツ

アウトドア・スポーツ

セレモニー

セレモニー

ユースフル

ユースフル

# European Chalet



ヨーロッパ・シャレー (4m)  
OS-06OM

別途お見積

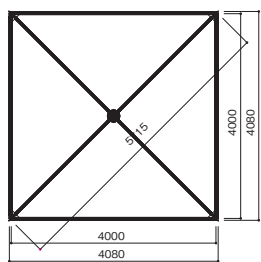

平面図 (床伏せ図)

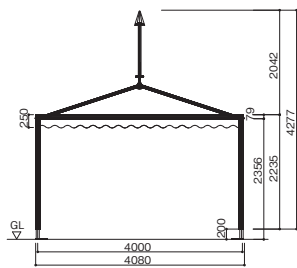
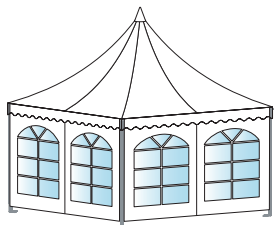

軸組図

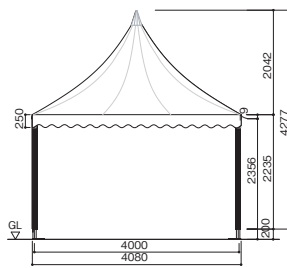

立面図

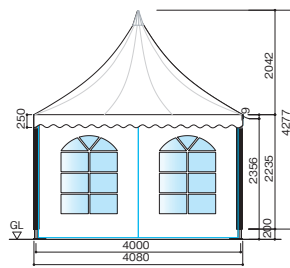

立面図 (横幕付)

# European Chalet



ヨーロッパ・シャレー (3m)  
OS-07OM

別途お見積

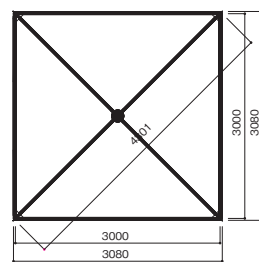

平面図 (床伏せ図)

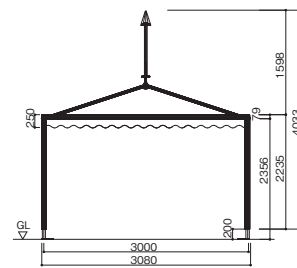
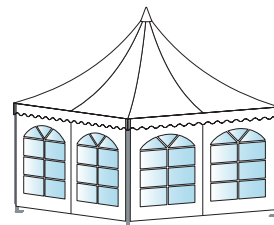

軸組図

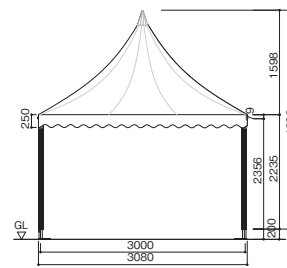

立面図

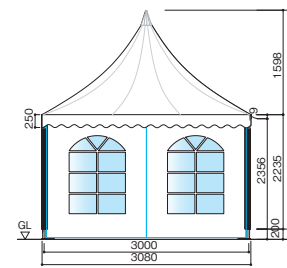

立面図 (横幕付)

ファンチャ

サイン・  
ディスプレイ

システム・  
パーティション

映像・音響・  
照明

OA・通信

オフィス

アウトドア・  
スポーツ

セレモニー

ユースフル

ファンチャ

サイン・  
ディスプレイ

システム・  
パーティション

映像・音響・  
照明

OA・通信

オフィス

アウトドア・  
スポーツ

セレモニー

ユースフル

# Twin Chalet



ツイン・シャレー (4×8m)  
OS-08OM

別途お見積

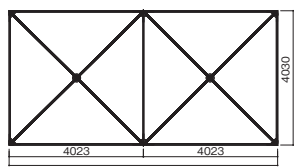

平面図 (床伏せ図)

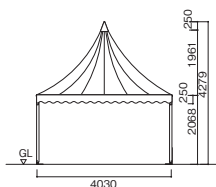

立面図

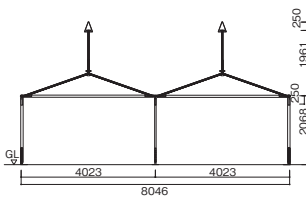

軸組図

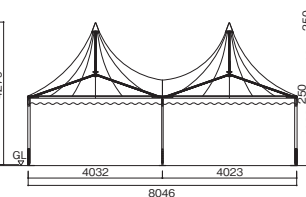

断面図

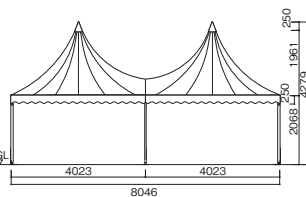

立面図

# Twin Chalet



ツイン・シャレー (4×6m)  
OS-09OM

別途お見積

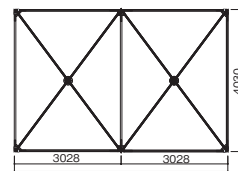

平面図 (床伏せ図)

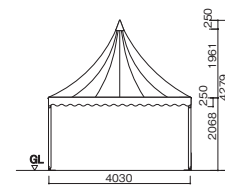

立面図

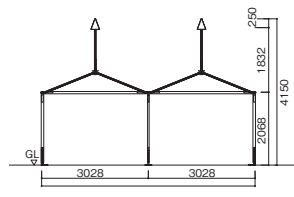

軸組図

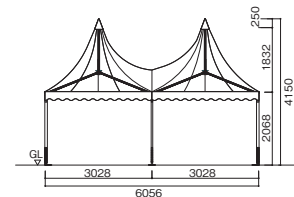

断面図

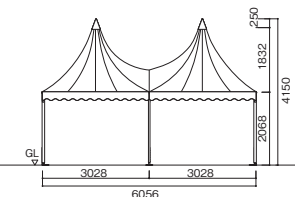

立面図

ファミチャ

サイン・ディスプレイ

システム・パーティション

映像・音響・照明

OA・通信

オフィス

アウトドア・スポーツ

セレモニー

ユースフル

ファミチャ

サイン・ディスプレイ

システム・パーティション

映像・音響・照明

OA・通信

オフィス

アウトドア・スポーツ

セレモニー

ユースフル

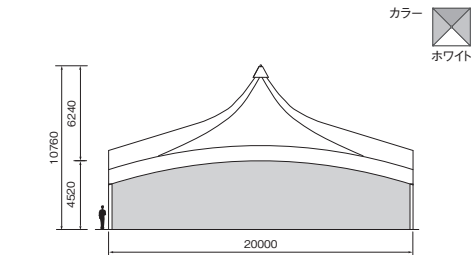

ビッグパワーテント(20m)  
OS-01KE  
面積：400㎡

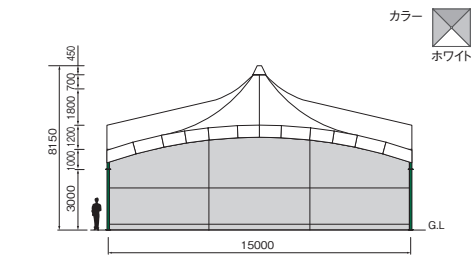

ビッグパワーテント(15m)  
OS-02KE  
面積：225㎡

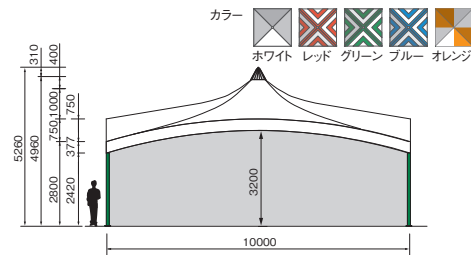

ビッグパワーテント(10m)  
OS-03KE  
面積：100㎡

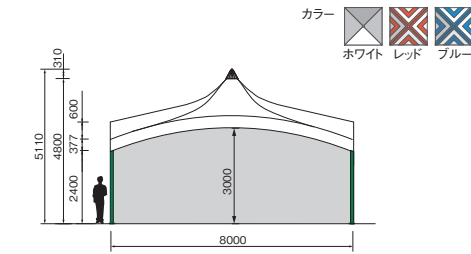

テント(8m)  
OS-04KE  
面積：64㎡

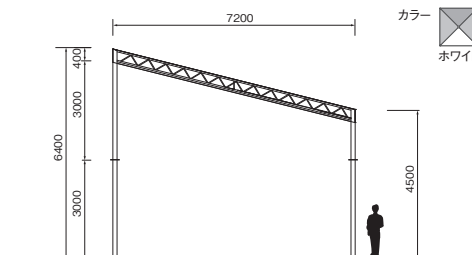

片屋根テント(10x7.2m)  
OS-05KE  
面積：72㎡

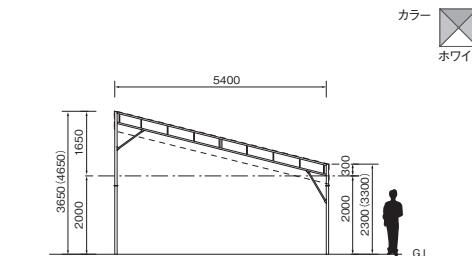

片屋根テント(3x4K)  
OS-06KE  
面積：38.88㎡

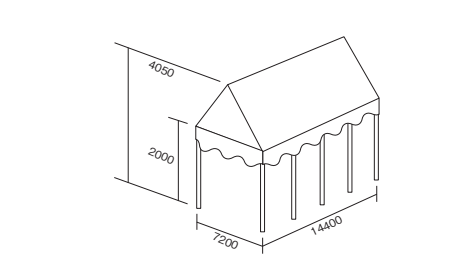

パイプテント(4Kx8K)  
OS-07KE  
面積：103.7㎡

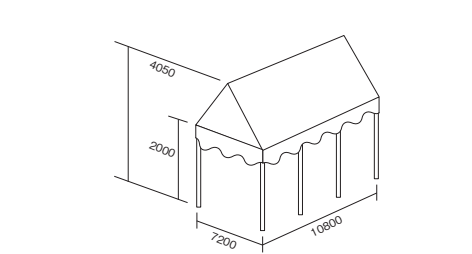

パイプテント(4Kx6K)  
OS-08KE  
面積：77.8㎡

ファニチャ

サイン・ディスプレイ

システム・パーティション

映像・音響・照明

OA・通信

オフィス

アウトドア・スポーツ

セレモニー

ユースフル

ファニチャ

サイン・ディスプレイ

システム・パーティション

映像・音響・照明

OA・通信

オフィス

アウトドア・スポーツ

セレモニー

ユースフル

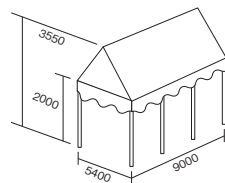

- カラー
- ホワイト
  - レッド
  - ブルー
  - グリーン
  - オレンジ
  - ピンク

パイプテント(3×5K)  
OS-09KE

面積：48.6㎡

別途見積

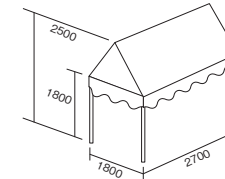

- カラー
- ホワイト(全体)
  - レッド
  - ブルー
  - グリーン

パイプテント(1×1.5K)  
OS-13KE

面積：4.86㎡

別途見積

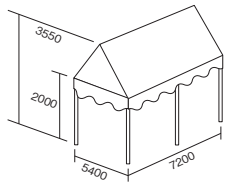

- カラー
- ホワイト(全体)
  - グリーン(全体)

パイプテント(3×4K)  
OS-10KE

面積：38.88㎡

別途見積



- カラー
- レッド
  - ブルー

ロイヤルテント(2×4K)  
OS-14KE

W3600×D7200×H3300mm  
面積：25.9㎡

別途見積



- カラー
- レッド
  - ブルー

ロイヤルテント(2×2K)  
OS-15KE

W3600×D3600×H3300mm  
面積：13㎡

別途見積

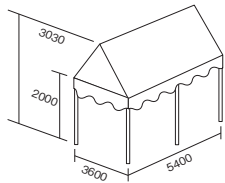

- カラー
- ホワイト(全体)
  - レッド
  - ブルー
  - グリーン
  - オレンジ
  - ピンク
  - グリーン(全体)
  - 透明(全体)

パイプテント(2×3K)  
OS-11KE

面積：19.44㎡

別途見積

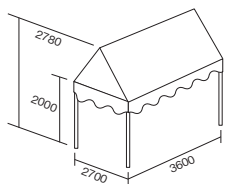

- カラー
- ホワイト(全体)
  - レッド
  - ブルー
  - グリーン
  - オレンジ
  - ピンク
  - 透明(全体)

パイプテント(1.5×2K)  
OS-12KE

面積：9.72㎡

別途見積

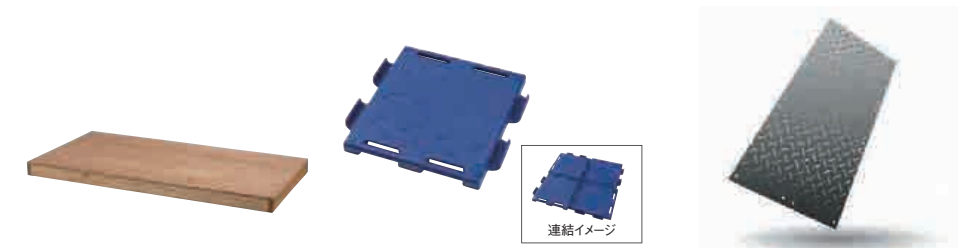

床台  
EAY-1

W1800×D900×H100mm

1,900

ロードマット  
EAY-2

W555×D520×H40mm  
有効寸法：W470×D520mm

520

敷板(プランキ)  
OS-16KE

W1220×D2440×H13mm  
質量：39kg

別途見積



テントウエイト(ブラック)

780

SS-4W φ260mm 質量：20kg  
SS-4W28 φ250mm 質量：28kg



テントウエイト(シルバー)

780

SS-4W20 φ260mm 質量：20kg  
SS-4W20A φ242mm 質量：20kg

鉄杭  
BR-3K900

620

長さ：900mm

ファニチャ

サイン・ディスプレイ

システム・パーティション

映像・音響

OA・通信

オフィス

アウトドア・スポーツ

セレモニー

ユースフル

ファニチャ

サイン・ディスプレイ

システム・パーティション

映像・音響

OA・通信

オフィス

アウトドア・スポーツ

セレモニー

ユースフル

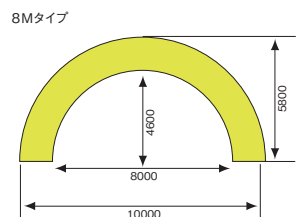
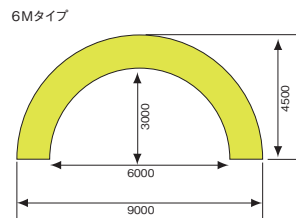

※各種寸法、カラー取り扱っております。詳しくは営業担当までお問い合わせください。

エアアーチ  
OS-17KE

別途お見積

フアンニチャ

サイン・  
ディスプレイ

システム・  
パーティション

映像・音響・  
照明

OA・通信

オフィス

アウトドア・  
スポーツ

セレモニー

ユースフル

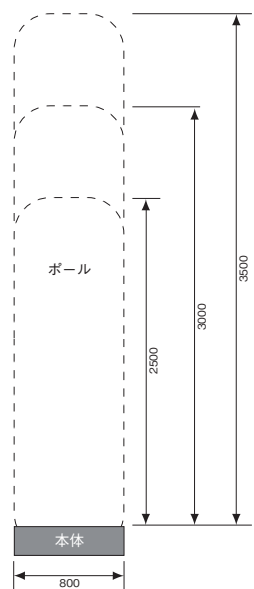

エアポール(本体)  
EK-AP1

28,400

φ800×250mm  
メタルハライドランプ：250W 送風機内蔵、AC100V  
消費電力：60W 電源コード：3m

※ポール部分は都度製作、販売となります。  
詳しくは営業担当までお問い合わせください。



※強風時や大雨時は使用しないでください。

倒れ防止ポール  
BR-2P

530

H1610～3000mm  
風によるポール折れ軽減に使用  
※ポール1本につき2本取り付け可能



収容人員：248席(450mm/1席)

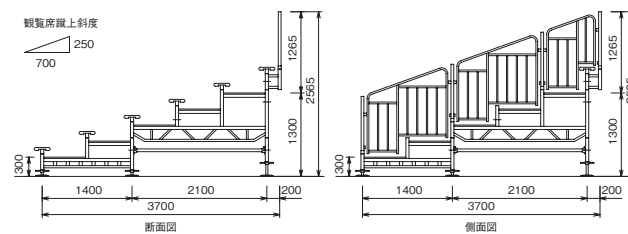
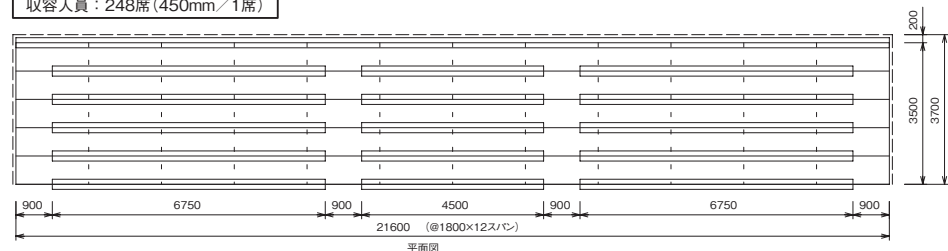

仮設スタンド  
OS-01AL

別途お見積

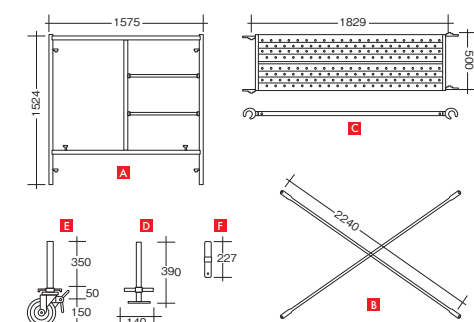

イントレ  
OS-01WD

別途お見積

- A 枠
- B フレーム
- C アンチ
- D ジャッキベース
- E キャスターベース
- F ジョイントピン
- G 手すり
- H アウトリガー



ステージシステム



パフォーマンスステージから観覧席まで多用途で組み替え自在なステージシステムを動画で紹介しています。下記QRコードよりご覧ください。



プラットフォーム

- STS-P1890 10,200 W1818×D909×H102mm
- STS-P9030 4,100 W909×D303×H102mm



ガードレール

- STS-GR180 4,600 W1818×H1100mm
- STS-GR90 3,100 W909×H1100mm

ステップ用ガードレール

- STS-SGRR (右) 2,600
  - STS-SGRL (左) 2,600
- W303×H1100mm

脚

- STS-L200 350 H200mm
  - STS-L400 650 H400mm
  - STS-L6090 1,050 H600~900mm
- 50mmピッチ

ステージシステム用付属品



レッグクランプ (4本用)  
STS-LC4



レッグクランプ (2本用)  
STS-LC2



ガードレールクランプ  
STS-GRCP



クロスブレス  
STS-BR1 L1626mm  
STS-BR2 L838mm

スクートクリップ  
STS-CLIP

プレス取付金具  
STS-BRP

プレスはプラットフォーム高さが800mm以上の場合必要となります。

プラットフォーム(STS-P9030)と脚の組み合わせでステップ等が簡易で作れます。

単体タイプ

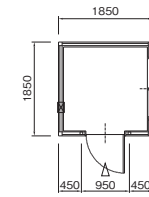

単体ハウス(1.0坪)  
OS-01NG  
W1850×D1850×H2603mm  
質量: 460kg 床荷重: 616kg/m<sup>2</sup>

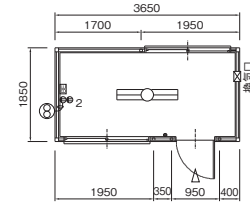

単体ハウス(2.0坪)  
OS-02NG  
W3650×D1850×H2603mm  
質量: 720kg 床荷重: 616kg/m<sup>2</sup>

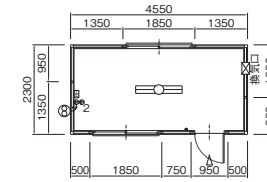

単体ハウス(3.2坪)  
OS-03NG  
W4550×D2300×H2603mm  
質量: 1000kg 床荷重: 298kg/m<sup>2</sup>

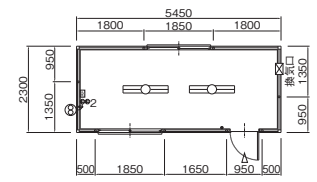

単体ハウス(3.8坪)  
OS-04NG  
W5450×D2300×H2603mm  
質量: 1110kg 床荷重: 298kg/m<sup>2</sup>

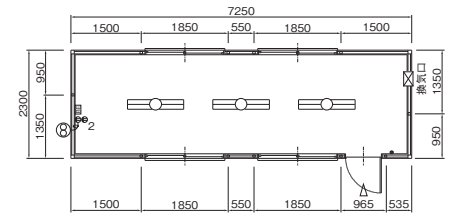

単体ハウス(5.1坪)  
OS-05NG  
W7250×D2300×H2603mm  
質量: 1400kg 床荷重: 298kg/m<sup>2</sup>

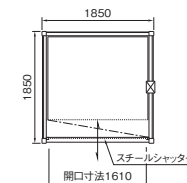

物置ハウス(1.0坪)  
OS-06NG  
W1850×D1850×H2603mm  
質量: 450kg 床荷重: 616kg/m<sup>2</sup>

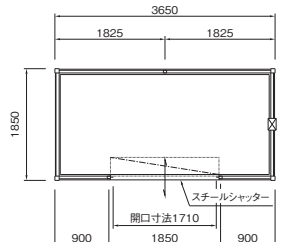

物置ハウス(2.0坪)  
OS-07NG  
W3650×D1850×H2603mm  
質量: 680kg 床荷重: 616kg/m<sup>2</sup>

フアンニチャ

デザイン・ディスプレイ

システム・パティション

映像・音響・照明

OA・通信

オフィス

アウトドア・スポーツ

セレモニー

ユースフル

フアンニチャ

デザイン・ディスプレイ

システム・パティション

映像・音響・照明

OA・通信

オフィス

アウトドア・スポーツ

セレモニー

ユースフル

連棟タイプ



画像は3連棟2階建です。

**ユニットハウス OS-08NG** 別途お見積

W5600×D2330×H2697mm  
床荷重：281kg/m<sup>2</sup>

ご希望の面積や間取りに合わせて、ユニットハウスを連結致します。詳しくは営業担当にお問い合わせください。

ファミニチャ

デザイン・ディスプレイ

システム・パッケージ

映像・音響

OA・通信

オフィス

アウトドア・スポーツ

セレモニー

ユースフル

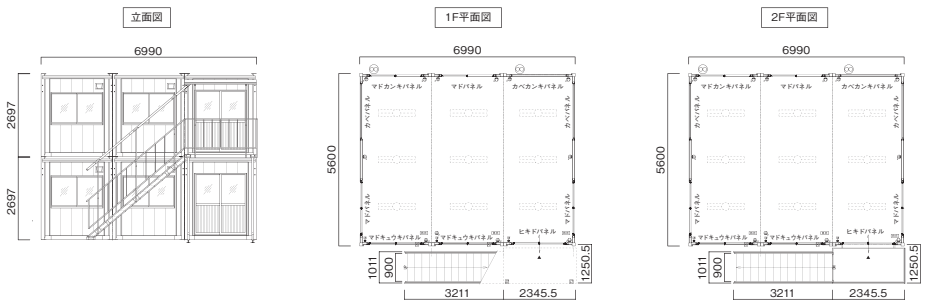

好きなものをお好きな場所に配置できます。

**■ 壁パネル**

**■ カプセル**

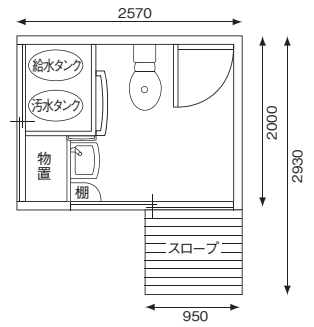

**バリアフリートイレ OS-03TU**

洗浄スイッチ: 押しボタン  
手洗い器: プッシュ式  
非常ボタン: 2カ所  
固定手すり×1、可動手すり×1  
給水タンク: 200ℓ、汚水タンク: 300ℓ  
重量: 600kg



**VIPTトイレ OS-01TU** 別途お見積

W1990×D3000×H2650mm  
温水洗浄暖房便座付

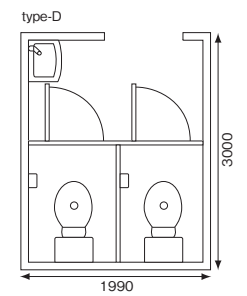
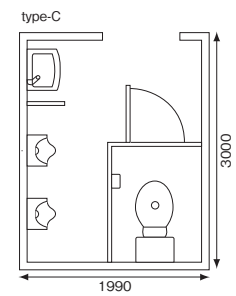

**VIPTトイレ OS-02TU** 別途お見積

W2600×D2200mm  
温水洗浄暖房便座付

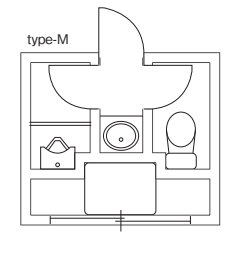
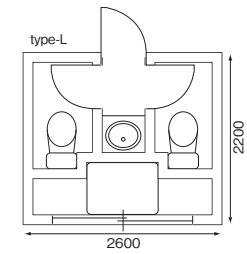

**トイレ(洋式) TO-KZY** 別途お見積

質量: 110kg ポンプ吐出量: 250cc  
水タンク容量: 95ℓ 便タンク容量: 450ℓ  
\*簡易水洗



**トイレ(和式) TO-KZU** 別途お見積

質量: 90kg ポンプ吐出量: 250cc  
水タンク容量: 100ℓ 便タンク容量: 450ℓ  
\*簡易水洗



**トイレ(小専用) TO-KZS** 別途お見積

質量: 95kg ポンプ吐出量: 250cc  
水タンク容量: 100ℓ 便タンク容量: 450ℓ  
\*簡易水洗

ファミニチャ

デザイン・ディスプレイ

システム・パッケージ

映像・音響

OA・通信

オフィス

アウトドア・スポーツ

セレモニー

ユースフル

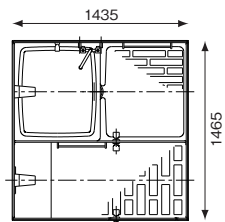

ユニットバス  
OS-04TU  
重量：104kg

別途お見積

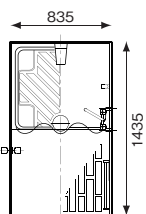

シャワーユニット  
OS-05TU  
重量：68kg

別途お見積



シンク 3槽式  
SI-3  
W1800×D575×H1010mm

別途お見積



シンク 2槽式  
SI-2  
W1200×D575×H1010mm

別途お見積



シンク 1槽式  
SI-1  
W600×D575×H1010mm

別途お見積



屋外手洗いユニット  
TO-TEW  
W1000×D655×H1450mm  
給水タンク容量：100ℓ  
排水タンク容量：200ℓ

別途お見積



トイレ用目隠しパーティション  
TO-PAT

別途お見積



パラソル(レッド)  
GS-1-PR  
φ2100×H2580mm

10,100



パラソル(グリーン)  
GS-1-PG  
φ2100×H2580mm

10,100



パラソル(アイボリー)  
GS-1-PA  
φ2100×H2580mm

10,100



パラソル用ベース 15kg  
GS-PB  
\*丸型

1,550



パラソル用ベース 8kg  
GS-PB1  
\*丸型

1,500



パラソル用ベース 14kg  
GS-PB2  
\*角型

1,550



屋外用ベッド  
KK-8 (ブルー)  
W1900×D650×H420mm  
KK-8A (ベージュグリーン)  
W1900×D740×H420mm

5,100



ドブヅケ  
EB-1 (ブルー)  
EB-1R (レッド)  
W1090×D630×H800mm  
容量：150ℓ

11,400



冷水タンク 20ℓ  
OS-02WD  
φ315×H480mm

7,000



クーラーボックス 64ℓ  
CR-2

3,750



クーラーボックス 36ℓ  
CR-1

1,950



クーラージャグ 19ℓ  
CR-5

2,400

ファニチャ

サイン・ディスプレイ

システム・パーティション

映像・音響・照明

OA・通信

オフィス

アウトドア・スポーツ

セレモニー

ユースフル

ファニチャ

サイン・ディスプレイ

システム・パーティション

映像・音響・照明

OA・通信

オフィス

アウトドア・スポーツ

セレモニー

ユースフル



ダンスフロア4枚をトリムで囲んだ様子

ダンスフロア 1,500

OS-01FT (ライトオーク)  
OS-02FT (ライトグレー)  
W922×D922mm  
木目(市松模様)

ストレートトリム  
OS-03FT 500

コーナートリム  
OS-04FT 500



スポーツタイマー  
EST-2 45,500

W1230×D330×H150mm  
グリップスイッチ付(コード長さ:5m)



スポーツタイマー用スタンド  
EST-2-ST

W1000×D1000×H1000mm



防球フェンス(フレーム)  
ESF-1 2,400

W1500×D450×H800mm

防球フェンス用カバー(ブルー)  
ESF-1-CB 1,350

W1550×H800mm  
素材:ターポリン



ピッチングマシン3輪式(硬球用)  
PM3-K1 86,000

球速: 65~150km/h  
使用電源: AC100V  
モーター: DC61W×3  
マン前カバー付  
ボール投げ出し口高さ: 約95cm(最高上昇時148cm)



スピードガン  
SG-1 8,000

W180×D83×H64mm  
単3形アルカリ乾電池4本(付属)使用  
周波数: Kバンド24GHz帯 子機付  
電池寿命: 連続測定時で約20時間  
検知距離目安: 約30m. 測定範囲: 約30~200km/h  
初速、終速、測定距離の測定可能。  
市販の三脚への取り付け可能。 質量: 約385g



コードリール(屋外型:50m)  
EX-1C 4,500

50m巻き  
温度センサー内蔵  
※ピッチングマシンの使用には電源が必要です。  
合わせてご利用ください。



防球用ダブルネット  
YN-B1 7,000

W2000×D50×H2200mm  
ネット: ポリエチレン有結54本 フレーム: 鉄(φ31.8mm)  
固定用マジックベルト11本付 分割式  
片側キャスター付 質量: 29kg



ティーバッティング用 ダブルネット  
YN-TB1 8,000

W2000×D50×H2200mm  
ネット: ポリエチレン有結54本 フレーム: 鉄(φ31.8mm)  
集合部ネット: ポリエチレン有結60本  
フレーム: 鉄(φ31.8mm) 固定用マジックベルト11本付  
分割式 片側キャスター付 質量: 29kg



マシン前用ダブルネット  
YN-PM1 7,000

W2000×D50×H2200mm  
ネット: ポリエチレン有結54本 フレーム: 鉄(φ31.8mm)  
補助ネット2枚付 固定用マジックベルト11本付  
分割式 片側キャスター付 質量: 29kg

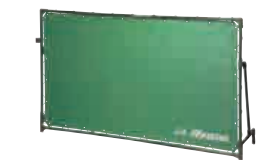

外野フェンス  
KGF-1 4,400

W2000×H1200mm



内野フェンス  
KNN-1 4,700

W2000×H1200mm



ベンチ前フェンス  
KBN-1 4,700

W2000×H1200mm



上:ライトグレー 下:ライトオーク



専用キャリア(25枚収納)



六角レンチでジョイント部分を固定するだけで設営ができます。



サンドバックセット  
ESS-1 36,600

のぼりボール  
BR-2P 530

H1610~3000mm 横棒:L85mm

監視台  
ESD-1 8,000

W1230×D1200×H1840mm

ゴング  
OS-03WD 15,000

のぼりボールベース  
BR-2W 1,400

W330×D330×H180mm  
質量:1.5kg(満水時14kg) タンク容量:12ℓ

※のぼりは別売りとなります。

フアンニチャ

サイン・  
ディスプレイ

システム・  
パーティション

映像・音響・  
照明

OA・通信

オフィス

アウトドア・  
スポーツ

セレモニー

ユースフル

フアンニチャ

サイン・  
ディスプレイ

システム・  
パーティション

映像・音響・  
照明

OA・通信

オフィス

アウトドア・  
スポーツ

セレモニー

ユースフル

投光機



最大高3M

エアードランパーを採用

**エポックライト(三脚型) OS-18KE** 別途お見積  
 W1440×D1290×H2100~3080mm  
 質量(発電機無し): 28Kg  
 移動車付き



**エポックライト(台車型) OS-19KE** 別途お見積  
 W1200×D1110×H1550~3080mm  
 質量(発電機無し): 50Kg ポール3段式  
 駐車ブレーキ アウトリガー付き



照明測定分布図

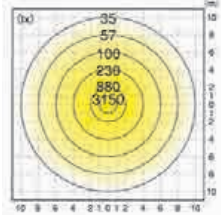

**エンジン式投光機(パルーン) OS-20KE** 別途お見積  
 W1550×D1600×H2345~4445mm  
 ランプ: 1000W×1灯(メタルハライド)  
 全光束(lm): 112,000



**エンジン式投光機(2灯式) OS-21KE** 別途お見積  
 W900×D1150×H1970~4500mm  
 ランプ: 400W×2灯(メタルハライド)  
 全光束(lm): 76,000



**エンジン式投光機(4灯式) OS-22KE** 別途お見積  
 W1550×D1500×H2060~4160mm  
 ランプ: 400W×4灯(メタルハライド)  
 全光束(lm): 152,000



**投光機 OS-23KE** 別途お見積  
 万カタイプ  
 \*300W~500Wまで取り揃えております。



**ラップライト OS-24KE** 別途お見積  
 白熱球200W以上の明るさ  
 防水型スイッチ



**ハロゲンテラスター OS-25KE** 別途お見積  
 \*1灯式・2灯式ともに取り扱っております。

発電機 (オイルフェンス一体型)



**発電機(油槽付大容量400ℓ) OS-26KE** 別途お見積  
 W2050×D860×H1630mm  
 質量: 1290kg 出力: 60kVA

**発電機(油槽付大容量325ℓ) OS-27KE** 別途お見積  
 W1870×D860×H1630mm  
 質量: 1070kg 出力: 45kVA

**発電機(油槽付大容量145ℓ) OS-28KE** 別途お見積  
 W1550×D700×H1240mm  
 質量: 685kg 出力: 25kVA

大容量の燃料タンクを標準装備。  
 外部タンク無しで長時間の連続運転が可能です。

- **外部燃料タンクが不要**  
 発電機とタンクが一体型のため、設置場所の確保や配管接続が不要です。
- **大容量の燃料タンクを標準装備**  
 従来型より約2倍以上。1日半~3日間無給油運転が可能です。
- **常時監視が不要**  
 外部タンクとの接続、配管が不要なため「電気設備技術基準」の「常時監視をしない発電所の施設」に対応します。
- **雨水の浸入を防ぐ専用ボディ**  
 雨水の浸入を最小限に食い止めるボディ構造を採用しています。
- **警報表示装備**  
 オイルフェンスに油水が溜まるとパネル上の警報ランプが点灯してお知らせします。



発電機は10kVA~800kVAの出力や極超低騒音仕様など、ご使用状況に合わせて多種多様にご用意しております。別途お問い合わせください。

発電機 (小型)



**発電機(小型) OS-29KE** 別途お見積  
 W655×D445×H555mm  
 質量: 59kg 出力: 2.8kVA



**発電機(小型) OS-30KE** 別途お見積  
 W527×D419×H461mm  
 質量: 32kg 出力: 2.0kVA

- **パソコン対応可能**  
 インバータ搭載により、パソコンや精密機械にも対応できます。
- **軽量・小型化を実現**  
 随所に軽量設計を施し、軽量化・小型化(最軽量12.7kg)を実現。
- **オイルセンサー搭載**  
 オイル残量が一定レベル以下になると自動的にエンジンを停止します。

発電機 (ポータブル)



**発電機(ポータブル) OS-31KE** 別途お見積  
 W510×D290×H425mm  
 質量: 21kg 出力: 1.6kVA



**発電機(ポータブル) OS-32KE** 別途お見積  
 W450×D240×H380mm  
 質量: 12.7kg 出力: 0.9kVA

- **防音対策**  
 独自の防音構造により、夜間でも使用できます。
- 燃料は別途手配となります。機種によりディーゼルタイプも取り扱っております。在庫状況により商品が異なる場合があります。詳しくは営業担当にご確認願います。

**Furniture** ファニチャ ▶P.1

**Sign&Display** サイン・ディスプレイ ▶P.49

**System&Partition** システム・パーティション ▶P.67

**Sound&Visual&Light** 映像・音響・照明 ▶P.83

**Office Automation&Communication** OA・通信 ▶P.95

**Office** オフィス ▶P.105

**Outdoor&Sports** アウトドア・スポーツ ▶P.123

# Ceremony

セレモニー



セレモニー ..... P.150~P.152  
 ステージ ..... P.153~P.154  
 受付 ..... P.155  
 和装 ..... P.156

**Useful** ユースフル ▶P.157



テープカットポールL(リボン付)  
CE-01WD 9,000

φ400×H1400mm 1本

テープカットポールS(リボン付)  
CE-02WD 5,500

φ390×H1100mm 1本

センターリボン  
CE-03WD 2,000

紅白テープ  
CE-04WD 1,200



黒盆(ふくさ付)  
CE-05WD 7,000

ハサミ(リボン付)  
CE-06WD 4,000

白手袋  
CE-07WD 800



紅白幕  
CE-08WD 6,000 W5400×H2100mm

CE-09WD 4,500 W3600×H2100mm

浅黄幕

CE-10WD 6,000 W5400×H2100mm

CE-11WD 4,500 W3600×H2100mm



賞状用黒盆(特大)  
ETY-04 13,200

W608×D425mm  
内寸: W520×D400mm



賞状用黒盆

ETY-03 4,130 W516×D358mm(大)  
内寸: W500×D355mm

ETY-01 4,130 W390×D290mm(小)  
内寸: W375×D240mm



名刺受け盆  
ETY-02 1,120

W215×D140mm  
内寸: W170×D85mm

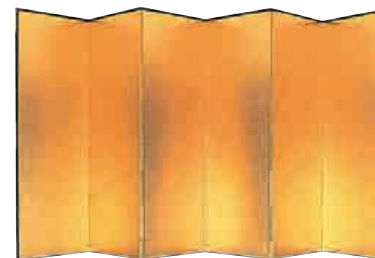

金屏風  
CE-12WD 26,000

W3600×H2100mm 6枚折り



くす玉(ゴールド)

CE-13WD 39,000 φ900

CE-14WD 26,000 φ600

ファニチャ

サイン・ディスプレイ

システム・パーティション

映像・音響・照明

OA・通信

オフィス

アウトドア・スポーツ

セレモニー

ユースフル



■ 式典会場レイアウト図 (参考)

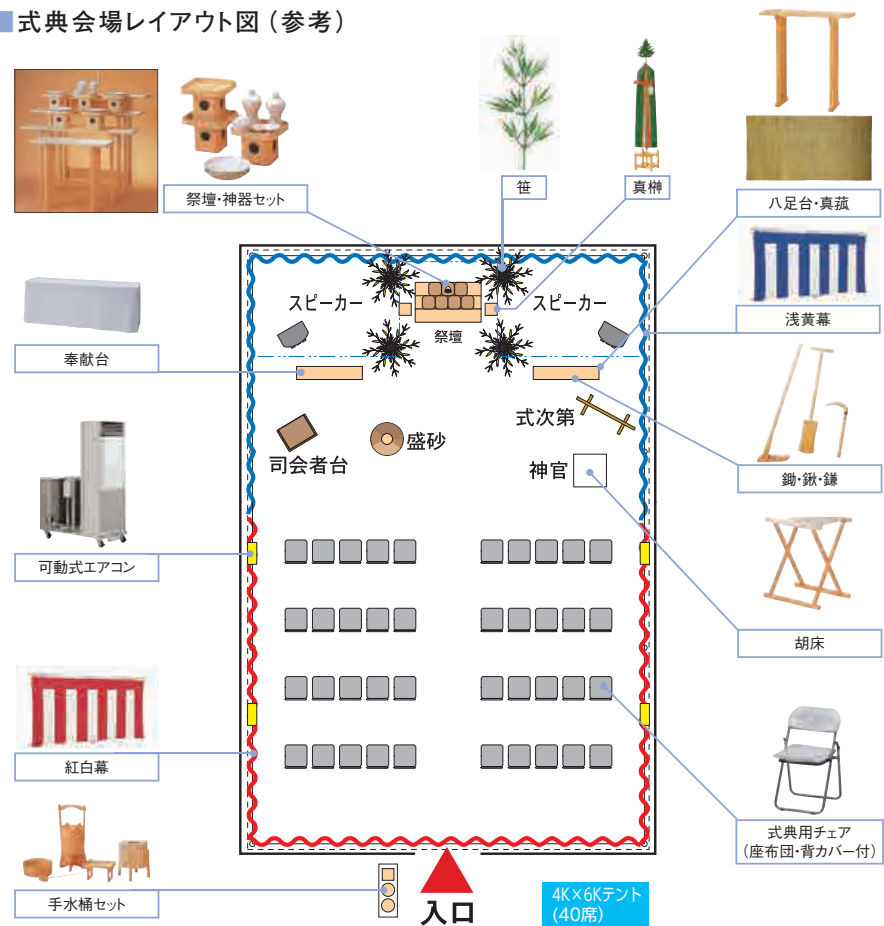

手水桶セット  
CE-01KE

神器セット  
CE-02KE

鋤・鍬・鎌セット  
CE-03KE

真榊  
CE-04KE



八足台  
CE-05KE

胡床  
CE-06KE

真菰  
CE-07KE

式次第スタンド  
CE-08KE

■ テントサイズ (参考)

席数	36	40	50	80	100	160
テントサイズ	3K × 5K	4K × 6K	8M × 8M	10M × 10M	4K × 8K	15M × 15M



奉献台  
CE-09KE

式典用チェア  
CE-10KE

可動式エアコン (4馬力)  
AT112FWC

※スペック詳細については、ユースフル P.170をご参照ください。

フアンチャ

サイン・ディスプレイ

システム・パーティション

映像・音響

OA・通信

オフィス

アウトドア・スポーツ

セレモニー

ユースフル

フアンチャ

サイン・ディスプレイ

システム・パーティション

映像・音響

OA・通信

オフィス

アウトドア・スポーツ

セレモニー

ユースフル



H600mm時



ステージ用ステップH400  
ST-K2

6,300

ステージH600mmで使用



ステージ用ステップH200  
ST-K1

5,100

ステージH400mmで使用



お立ち台・丸  
CE-15WD

12,000

600φ×H300mm

お立ち台・丸  
CE-16WD

12,000

600φ×H210mm



お立ち台・四角  
CE-17WD

9,500

W600×D600×H300mm

お立ち台・四角  
CE-18WD

9,500

W600×D600×H210mm

ステージシステム



脚



組立イメージ

※商品詳細はP.139に掲載しております。



ステップ



ガードレール



演台(ホワイト)  
ST-2W

16,300

W900×D450×H1000mm



司会者演台(ホワイト)  
ST-3W

14,200

W630×D450×H1000mm



花台(ホワイト)  
ST-4W

12,200

W450×D450×H750mm

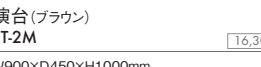

演台(ブラウン)  
ST-2M

16,300

W900×D450×H1000mm

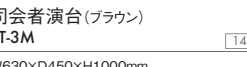

司会者演台(ブラウン)  
ST-3M

14,200

W630×D450×H1000mm

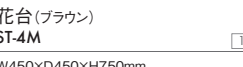

花台(ブラウン)  
ST-4M

12,200

W450×D450×H750mm



演壇(ホワイト)  
ST-5W

14,200

W1800×D1200×H200mm

演壇(ブラウン)  
ST-5M

14,200

W1800×D1200×H200mm



レクチャーテーブル(マイク付)  
CE-19WD

30,000

W570×D420×H1000mm

レクチャーテーブル  
CE-20WD

16,000

W600×D450×H950mm



ステージ  
ST-1

39,900

W2400×D1200×H600・400・200mm  
(折畳時：W1200×D500×H1300mm)



※スカートにはマジックテープの「メス」、ステージには「オス」が付いています。  
※写真は400(H)のステージにST-S2を取付けた状態です。

ステージ用スカート600(ワインレッド)  
ST-S3

9,600

L7200×H600mm

ステージ用スカート400(ワインレッド)  
ST-S2

9,000

L7200×H400mm

ステージ用スカート200(ワインレッド)  
ST-S1

8,600

L7200×H200mm

ステージ用スカート600(ブラック)  
ST-S3K

9,600

L7200×H600mm

ステージ用スカート400(ブラック)  
ST-S2K

9,000

L7200×H400mm

ステージ用スカート200(ブラック)  
ST-S1K

8,600

L7200×H200mm

フアンニチャ

サイン・  
ディスプレイ

システム・  
パーティション

映像・  
音響

OA・  
通信

オフィス

アウトドア・  
スポーツ

セレモニー

ユースフル

フアンニチャ

サイン・  
ディスプレイ

システム・  
パーティション

映像・  
音響

OA・  
通信

オフィス

アウトドア・  
スポーツ

セレモニー

ユースフル





インフォメーション貴名受  
CE-21WD 3,000  
W250×D140×H140mm

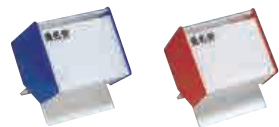

貴名受  
CE-22WD 1,500  
\*カラーはブルー・レッドよりお選び下さい。



貴名受  
CE-23WD 4,000  
\*カラーはブルー・グリーン・ブラックよりお選び下さい。



胸章  
CE-24WD 1,200  
φ70, 90, 120, 130, 150よりお選び下さい



クローク札  
CE-25WD 80  
1~50番 1個単位



抽選ボックス(ホワイト)  
CE-26WD 4,000  
W300×D300×H300mm



抽選器 受け皿付  
CE-27WD 13,000  
W510×D210×H467mm

鐘  
CE-28WD 1,500  
125φ

玉(500個)  
CE-29WD 3,000



抽選ボックス(クリア)  
ETZ-B1 2,900  
W300×D300×H300mm  
(円形口: φ150mm)



野立傘  
CE-32WD 24,500  
1800φ×H2000mm  
スチールベース 黒塗り  
CE-33WD 1,500  
W600×D600mm



野立木イス  
CE-36WD 6,000  
W1500×D420×H420mm



床台  
CE-31WD 4,000  
W1800×D900×H420mm



床台用縫製毛氈  
CE-34WD 3,500  
W1800×D900×H420mm



毛氈  
CE-35WD 別途お見積  
※各サイズ・カラー取扱いございます。  
お問い合わせ下さい。



木製傘立(古代色)  
CE-37WD 13,000  
W480×D480×H600mm



木製傘立(黒塗り)  
CE-38WD 13,000  
W480×D480×H600mm



各種国旗  
CE-30WD 別途お見積  
※各サイズ取扱いございます。  
お問い合わせ下さい。



旗冠 扁平玉

旗冠 三角槍

旗ポール  
EFP-4 2,300  
φ34×L1200~4000mm 質量: 1.2kg

旗立三脚台  
EFS-2 3,600  
W910×D870×H685mm

旗冠 扁平玉  
EFC-1 550  
9cm

旗冠 三角槍  
EFC-2 1,100



スタイロ量 一量  
CE-39WD 2,500  
W1750×D880×H30mm 一量



スタイロ量 半量  
CE-40WD 2,000  
W875×D880×H30mm 半量

フアンチャ

サイン・  
ディスプレイ

システム・  
パーティション

映像・  
音響・  
照明

OA・  
通信

オフィス

アウトドア・  
スポーツ

セレモニー

ユースフル

フアンチャ

サイン・  
ディスプレイ

システム・  
パーティション

映像・  
音響・  
照明

OA・  
通信

オフィス

アウトドア・  
スポーツ

セレモニー

ユースフル

**Furniture** ファニチャ ▶P.1

**Sign&Display** サイン・ディスプレイ ▶P.49

**System&Partition** システム・パーティション ▶P.67

**Sound&Visual&Light** 映像・音響・照明 ▶P.83

**Office Automation&Communication** OA・通信 ▶P.95

**Office** オフィス ▶P.105

**Outdoor&Sports** アウトドア・スポーツ ▶P.123

**Ceremony** セレモニー ▶P.149

# Useful

## ユースフル



- セキュリティ…………… P.158～P.160
- ハンガー&ミラー…………… P.161
- ゴミ箱…………… P.162
- 傘立て…………… P.163
- シューズボックス…………… P.164
- ライフファニチャー…………… P.165
- メディカル…………… P.166
- スモキング&消防…………… P.167
- デリバリー…………… P.168
- 冷暖房機器…………… P.169～P.172
- 家電…………… P.173～P.175
- 厨房機器…………… P.176～P.184

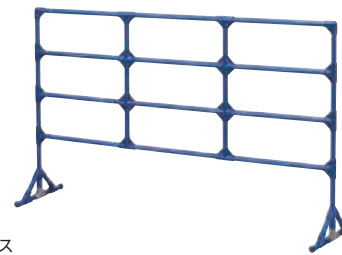

イレクターフェンス  
ESF-2

W1800×D450×H1100mm

3,100



フェンスは連結が可能です。



鉄柵(丸脚)  
ESF-3C

W2000×D650×H1073mm

2,100



鉄柵(フラット脚)  
ESF-3F

W2000×D550×H1100・1200・1300mm  
(3段階調整可能：基本設定H1100mm)

2,100



ESF-3Fのみ3段階の高さ調整可能

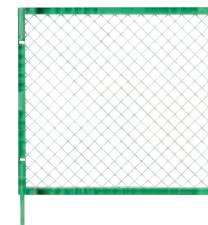

プラスチックフェンス  
US-01SF

W1097×H1180mm

1,200



ジョイントパイプ  
US-02SF



ダイロックII  
US-03SF

質量：12kg

400



カラーコーン(赤・青・緑)  
CL-1/CL-1B/CL-1M

W380×D380×H720mm

400

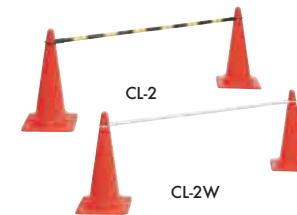

コーンバー(黒×黄・白)  
CL-2/CL-2W

φ35×L2000mm

420



コーンベース  
CL-3

340

ファニチャ

サイン・ディスプレイ

システム・パーティション

映像・音響・照明

OA・通信

オフィス

アウトドア・スポーツ

セレモニー

ユースフル

フアンチャ

サイン・  
ディスプレイ

システム・  
パーテーション

照明・音響・

OA・通信

オフィス

アウトドア・  
スポーツ

セレモニー

ユースフル

フアンチャ

サイン・  
ディスプレイ

システム・  
パーテーション

照明・音響・

OA・通信

オフィス

アウトドア・  
スポーツ

セレモニー

ユースフル



**金属探知機 (ハンディー型)**  
**US-02RX** 19,200  
W440×D70×H30mm  
感知距離<10円硬貨: 7cm、ナイフ: 15~20cm、  
ピストル: 20~25cm> 電源: 9V電池1本



**風向風速計**  
**US-03RX** 81,000  
全高: 400mm 全長: 570mm  
電源: リチウム電池 CFカード付



**拡声器 (ショルダー型)**  
**EH-1S** 5,700  
W310×D210×H210mm  
電源: 単2乾電池6本付



**拡声器 (ハンディー型)**  
**EH-1** 3,100  
W210×D319×H219mm  
電源: 単2乾電池6本付又は単3乾電池6本付  
※機種: 2種類あり



**ギガホン (拡声器ハンズフリー型)**  
**EH-1N** 6,100  
W87×D45×H135mm  
電源: 単3充電電池6本付



**金属探知機 (ゲート型)**  
**US-01RX** 144,000  
外寸: W1200×D900×H2200mm  
内寸: W800×H2000mm 質量: 40Kg  
電源: 充電式バッテリー又はAC100V



**騒音計**  
**US-05RX** 42,000  
W76×D33×H250mm  
質量: 400g 電源: 単3乾電池4本又はAC100V



**計数器 (チェッカー)**  
**CH-1** 410  
0~9999まで



**デジタル計量器**  
**CH-2** 2,900  
W265×D250×H103mm  
最大計測質量: 12kg  
電源: 単1乾電池4本付



**脚立**  
**EAS-3** 2,100 H1800mm  
**EAS-2** 1,900 H1500mm  
**EAS-1** 1,500 H1200mm



**レジスター**  
**US-01WD** 26,000  
電源: AC100V



**コイン計算機**  
**US-02WD** 50,000  
W450×D210×H255mm 電源: AC100V  
最大セット枚数: 400枚 (100円)  
計数速度: 400枚/分 計数全種: 6種



**紙幣計算機**  
**US-03WD** 35,000  
W260×D235×H225mm 電源: AC100V  
最大セット枚数: 300枚  
計数速度: 100枚/4秒



**トラロープ**  
**EZ/TRP/1** 2,000  
50m巻



**誘導灯**  
**EL-4** 1,150  
φ35~L550mm  
単2アルカリ乾電池2本



**耐火金庫 (テンキー式)**  
**SF-5** 13,600  
W484×D430×H372mm  
内寸: W354×D257×H214mm 質量: 56kg  
電源: 単3電池4本付 (テンキー部分)



**耐火金庫**  
**SF-3** 11,100  
W480×D370×H430mm  
内寸: W350×D255×H220mm 質量: 40kg



**手提げ金庫**  
**SF-2** 4,000  
W400×D284×H168mm



**コードリール (屋内型・30m)**  
**EX-1** 3,400  
30m巻  
※巻いた状態500W、伸ばした状態1500Wまで。



**コードリール (屋外型・30m)**  
**EX-1B** 4,100  
30m巻



**延長コード (5M)**  
**EX-2** 1,100  
5m

フアンニチャ

デザイン・  
ディスプレイ

システム・  
パーテーション

映像・音響・  
照明

OA・通信

オフィス

アウトドア・  
スポーツ

セレモニー

ユースフル



コートハンガー (ポールタイプ)  
FS-CHP 6,400  
φ400×H1750mm



コートハンガー (ポールタイプ)  
FS-CHP1 6,400  
W400×D330×H1830mm



コートハンガー (ポールタイプ・木製)  
FS-CHPW 3,600  
W300×D300×H1600mm



コートハンガー  
FS-CH1 3,900  
W900×D450×H1120~1760mm  
プッシュ式昇降機能付



ハンガー  
US-04WD 150



プラスチックスノコ  
EF-SNK 1,550  
W860×D600×H48mm



デスクトップミラー  
M-T1 1,940



スタンドミラー  
M-S 4,700  
W501×H1575mm



フィッティングルーム (天井付)  
US-05WD 25,500  
W900×D900×H1940mm



分別ゴミ箱 (90ℓ) 2,550  
A もえるゴミ EDB-6  
B もえないゴミ EDB-7  
C あきかん EDB-8  
D ペットボトル EDB-9  
W408×D571×H900mm



ポリバケル (70ℓ)  
EDB-5 2,200  
φ507×H555mm



ダストボックス (65ℓ)  
EDB-1 2,200  
φ433×H630mm



カップ回収ボックス  
US-06WD 6,000 W525×D410×H960mm (本体)  
US-07WD 5,000 専用袋 (100枚入)



ダストボックス (42ℓ)  
EDB-2 1,100  
W275×D400×H640mm



ダストボックス (18ℓ)  
EDB-10 720  
W340×D190×H395mm



EPB-22B



EPB-15B



EPB-13B



EPB-10B

ポリバケツ  
EPB-22B 930 φ340×H340mm 22ℓ  
EPB-15B 620 φ315×H285mm 15ℓ  
EPB-13B 570 φ300×H285mm 13ℓ  
EPB-10B 520 φ275×H265mm 10ℓ

フアンニチャ

デザイン・  
ディスプレイ

システム・  
パーテーション

映像・音響・  
照明

OA・通信

オフィス

アウトドア・  
スポーツ

セレモニー

ユースフル



カサ立て (60本用)  
SK-6S

8,800

W906×D320×H500mm



カサ立て (30本用)  
SK-3S

7,000

W481×D320×H500mm



シューズボックス(24足用)  
SB-4

24,900

W1044×D350×H1666mm  
(ボックス内寸:W231×D330×H253mm)

シューズボックス(24足用)  
SB-1WG

11,500

W1044×D350×H1666mm  
(ボックス内寸:W231×D330×H253mm)

長靴入れ(12足用)  
SB-2WG

11,500

W1044×D350×H1665mm  
(ボックス内寸:W315×D330×H360mm)

カギ付カサ立て (60本用)  
SK-6K

23,400

W1315×D520×H1040mm 鍵付

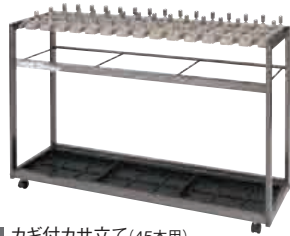

カギ付カサ立て (45本用)  
SK-4K

16,300

W1315×D410×H850mm 鍵付



カギ付カサ立て (30本用)  
SK-3K

11,200

W895×D410×H850mm 鍵付



カサ立て (32本用)  
SK-32

1,800

W590×D320×H505mm



カサ立て (30本用)  
SK-3

1,800

W832×D278×H500mm



カサ立て (15本用)  
SK-2

1,600

W432×D278×H500mm



シューズボックス(16足用)  
SB-3A

7,900

W1000×D330×H1090mm  
スリッパ用敷板付

シューズボックス(12足用)  
SB-3

7,700

W1044×D350×H898mm  
(ボックス内寸:W231×D330×H253mm)

シューズボックス(3列4段 可変式)  
SB-5

9,500

W900×D350×H1200mm  
(ボックス内寸:W277×D347mm ※右側のみW266mm)

カサボン (2000枚用)  
EUP-1

27,300

W332×D338×H840mm



カサボン スリムタイプ (600枚用)  
EUP-2

23,200

W288×D338×H840mm



傘袋スタンド

EUS-1 6,700 φ300×H1000mm 本体  
EUF-200 1,200 傘袋 (200枚入)

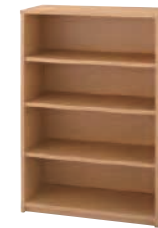

シューズボックス(ナチュラル・12足用)  
FO-12N

6,000

W750×D330×H1090mm

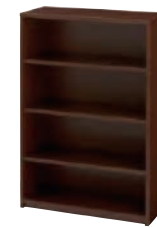

シューズボックス(ウェンゲ・12足用)  
FO-12W

6,000

W750×D330×H1090mm

フアンニチャ

サイン・  
ディスプレイシステム・  
パーティション映像・音響・  
照明

OA・通信

オフィス

アウトドア・  
スポーツ

セレモニー

ユースフル

フアンニチャ

サイン・  
ディスプレイシステム・  
パーティション映像・音響・  
照明

OA・通信

オフィス

アウトドア・  
スポーツ

セレモニー

ユースフル



**壁掛け時計**  
FE-CL  
φ320×D46mm 質量：900g  
1,600



**カラーボックス**  
FS-CBR  
W410×D290×H871mm  
2,200



**食器棚S(スチール製)**  
N-4SS  
W882×D380×H900mm 棚板×2  
7,500



**マッサージベッド**  
MC-1  
W1810×D620×H500mm  
8,600



**衝立**  
SC-1  
W1800×D400×H1525mm 布×2  
1,600

ファニチャー

ファニチャー

デザイン・ディスプレイ

デザイン・ディスプレイ

システム・パーティション

システム・パーティション

映像・音響・照明

映像・音響・照明

OA・通信

OA・通信

オフィス

オフィス

アウトドア・スポーツ

アウトドア・スポーツ

セレモニー

セレモニー

ユースフル

ユースフル



**食器棚(スチール製)**  
N-4S  
W720×D400×H1790mm  
9,800



**食器棚(木製・白)**  
N-4WH  
W600×D400×H1800mm  
7,000



**掃除用具入れ**  
N-6  
W455×D515×H1790mm  
3,100



**担架**  
MS-1  
W2100×D610mm  
4,700



**車椅子(自走式)**  
MS-2  
W605×D980×H875mm  
(折畳時：W320×D970×H875mm)  
15,300



**折りたたみベッド**  
KK-7  
W980×L2080×H395(SH300)mm  
(折畳時：W980×D430×H1060mm)  
※ふとんは別途レンタルになります。  
6,100

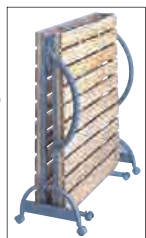

折りたたみ時



**布団セット**  
US-01KY  
セット内容：掛布団、敷布団、枕、各カバー、マットレス、毛布全て各1  
5,700



**医療用洗面器**  
ME-WA1  
W350×D350×H810mm  
3,400



**体脂肪計**  
ME-SC1  
W314×D321×H295mm  
最大計測質量：150kg  
6,200



**血圧計**  
ME-SP1  
W103×D129×H80mm  
測定可能胸周囲 22~32cm 単三乾電池4本付  
6,700



**ベッド**  
KK-4B  
W1980×D910×H905mm  
※ふとんは別途レンタルになります。  
4,900



**階段**  
KK-K  
付属品(2段ベッド使用時)  
付属品(2段ベッド使用時)



**水銀式血圧計**  
ME-SP2  
W100×D360×H50mm  
5,900



**聴診器**  
ME-ST1  
3,700



**電子体温計**  
ME-TH1  
820



スモーキングテーブル(灰皿付き)  
SKT-7000D

63,100

W1200×D600×H956Hmm 質量：59kg 電源：AC100V  
集塵方式：電気集塵 集塵効率：98% 人体感知センサー・キャスター付き

スモーキングテーブル  
SKT-7000

55,100

W900×D600×H1028Hmm 質量：49kg 電源：AC100V  
集塵方式：電気集塵 集塵効率：91% 人体感知センサー・キャスター付き



電動自転車  
BY-2AL

32,500

W1850×D580×H1080mm



自転車  
BY-1

6,600

※色・形・仕様は、写真とは異なる場合があります。



自転車空気入れ  
BY-1A

1,250

W196×D84×H620mm



スタンド灰皿(ダスト付)  
FH-2

4,400

φ285×H600mm



スタンド灰皿  
FH-1

3,300

φ190×H600mm



卓上灰皿  
55-EH

300

φ158mm



台車(大)  
RC-2L

3,900

W900×D600×H896mm  
(折畳時：W900×D600×H269mm)  
最大積載質量：300kg



台車  
RC-2

2,400

W740×D480×H850mm  
(折畳時：W740×D480×H190mm)  
最大積載質量：150kg



平台車  
RC-5

3,500

W600×D400×H143mm  
最大積載質量：150kg 連結可能



連結イメージ



吸殻収集缶  
CE-1

1,120

265φ×H296mm



吸殻入れ  
CE-2

1,120

W482×D339×H635mm



消火バケツ  
US-08WD

1,500

φ300×H200mm



リヤカー  
RC-1

11,400

W2120×D980×H770mm  
(荷台内寸：W1220×D840×H400mm)



かごテナー  
RC-3

5,600

W1400×D1100×H1700mm



かごテナー  
RC-3M

4,800

W1100×D960×H1700mm



消火器(蓄圧式)  
A-1C

2,000

W200×D128×H470mm 10型  
※薬剤使用時は、薬剤使用料をご請求させていただきます。

消火器置き台  
A-1B

520



消火器ボックス  
US-09WD

13,000

W240×D170×H600mm



リヤカー(木製)  
RC-1W

11,400

W2100×D1180×H820mm  
(荷台内寸：W1120×D820×H440mm)

フアンニチャ

サイン・  
ディスプレイ

システム・  
パーテーション

映像・音響・  
照明

OA・通信

オフィス

アウトドア・  
スポーツ

セレモニー

ユースフル

フアンニチャ

サイン・  
ディスプレイ

システム・  
パーテーション

映像・音響・  
照明

OA・通信

オフィス

アウトドア・  
スポーツ

セレモニー

ユースフル

壁掛けタイプ



ファニチャ

デザイン・ディスプレイ

システム・パーテーション

映像・音響・照明

OA・通信

オフィス

アウトドア・スポーツ

セレモニー

ユースフル

壁掛型エアコン(3馬力) AT80KW15E	76,500
[室内ユニット]W1050×D228×H320mm 質量:12kg [室外ユニット]W859×D309×H714mm 質量:49kg 25~38畳(42~62㎡) 電源:三相200V	
壁掛型エアコン(2.5馬力) AT63KW15E	68,000
[室内ユニット]W1050×D228×H320mm 質量:12kg [室外ユニット]W859×D309×H714mm 質量:49kg 20~30畳(33~49㎡) 電源:単相200V	
壁掛型エアコン(1馬力) AT25KW	44,000
[室内ユニット] W790×D208×H275mm 質量:10kg [室外ユニット] W780×D290×H550mm 質量:31kg 7~10畳(11~17㎡) 電源:単相 100V	

床置きタイプ



床置型エアコン(5馬力) AT140FW1	93,000
[室内ユニット]W600×D390×H1750mm 質量:65kg [室外ユニット]W1010×D370×H1050mm 質量:86kg 45~66畳(74~109㎡) 電源:三相200V	
床置型エアコン(4馬力) AT112FW1	87,500
[室内ユニット]W600×D390×H1750mm 質量:65kg [室外ユニット]W1010×D370×H1050mm 質量:86kg 36~53畳(59~87㎡) 電源:三相200V	

天吊りタイプ



天吊型エアコン(5馬力) AT140HW15E	115,000
[室内ユニット]W1586×D690×H235mm 質量:35kg [室外ユニット]W1010×D370×H1050mm 質量:86kg 45~66畳(74~109㎡) 電源:三相200V	
天吊型エアコン(4馬力) AT112HW15E	106,200
[室内ユニット]W1586×D690×H235mm 質量:35kg [室外ユニット]W1010×D370×H1050mm 質量:86kg 36~53畳(59~87㎡) 電源:三相200V	

可動式タイプ



電源を繋ぎこむだけですぐに使用可能です。

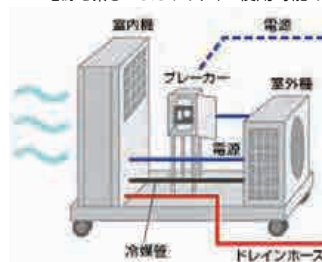

可動式エアコン(4馬力) AT112FWC	113,000
W900×D1350×H1930mm 質量:171kg プレーカーボックス:30A 36~53畳(59~87㎡) 電源:三相200V	

**注意** フロンガス回収まで電源撤去はお待ちください。

地球温暖化防止のため、エアコンに封入されているフロンガスを撤去時に回収します。それには、**電源が必要**です。電源撤去は、エアコン撤去までお待ちください。  
※引取時に電源が確保されていない場合、別途ガスチャージ費をご負担いただきます。

仕様

	AT140KW(5馬力)		AT140HW(5馬力)		AT112FWC(4馬力)		AT112FW(4馬力)		AT112HW(4馬力)	
	床置きタイプ		天吊りタイプ		可動式タイプ		床置きタイプ		天吊りタイプ	
消費電力(KW)	冷房時	暖房時	冷房時	暖房時	冷房時	暖房時	冷房時	暖房時	冷房時	暖房時
消費電力(KW)	4.73	4.24	4.45	4.19	4.26	3.41	4.26	3.41	3.88	3.11
電源	三相200V									
目安面積	74~109㎡					59~87㎡				

	AT80KW(3馬力)		AT80FW(3馬力)		AT80HW(3馬力)		AT50KW(2馬力)		AT40KW(1.5馬力)		AT25KW(1馬力)	
	壁掛けタイプ		床置きタイプ		天吊りタイプ		壁掛けタイプ		壁掛けタイプ		壁掛けタイプ	
消費電力(KW)	冷房時	暖房時	冷房時	暖房時	冷房時	暖房時	冷房時	暖房時	冷房時	暖房時	冷房時	暖房時
消費電力(KW)	3.07	2.58	2.6	2.28	2.59	2.27	1.39	1.31	1.04	1.03	0.5	0.54
電源	三相200V						単相200V				単相100V	
目安面積	42~62㎡				26~39㎡		21~31㎡		11~17㎡			

※電気工事等が必要な場合は営業担当までお問い合わせください。

ファニチャ

デザイン・ディスプレイ

システム・パーテーション

映像・音響・照明

OA・通信

オフィス

アウトドア・スポーツ

セレモニー

ユースフル





**扇風機 (フロア型)**  
**Y-7** 10,300  
W450×D450×H11500~1800mm  
電源: AC100V



**扇風機 (フロア型)**  
**Y-7S** 5,700  
W450×D416×H1140~1400mm  
消費電力: 48/57W(50/60HZ) 電源: AC100V



**サーキュレーター**  
**US-10WD** 4,000  
W285×D165×H320mm



**扇風機**  
**Y-6** 1,900  
W400×D400×H600mm  
消費電力: 37/41W(50/60HZ) 電源: AC100V



**電気ファンヒーター**  
**G-4C** 7,200  
W310×D183×H422mm  
最大消費電力: 強 1200/1150W(50/60HZ)・弱 600/550W(50/60HZ) 電源: AC100V



**電気ファンヒーター**  
**G-4B** 7,200  
W420×D195×H425mm  
最大消費電力: 強 1200/1100W(50/60HZ)・弱 600/550W(50/60HZ) 電源: AC100V



**電気ストーブ**  
**G-3U1** 2,300  
W360×D170×H435mm  
消費電力: 強 935W 中 635W 弱 335W  
転倒OFFスイッチ付



**遠赤外線ヒーター**  
**G-4N1** 12,700  
W300×D300×H666mm  
消費電力: 速暖+速赤 970W 速暖 470W  
電源: AC100V 自動首振り 転倒OFFスイッチ付



**石油ファンヒーター(20畳)**  
**G-7D** 16,800  
W466×D349×H445mm  
15畳(25m<sup>2</sup>)~20畳(33m<sup>2</sup>)  
消費電力: 点火時420W 燃焼時190W(大火力時)



**石油ファンヒーター(11畳)**  
**G-7A** 11,500  
W430×D357×H445mm  
~13畳(21.5m<sup>2</sup>)  
消費電力: 点火時390W 燃焼時128W(大火力時)



**スポットクーラー**  
**CSU25P** 54,500  
W390×D430×H1260mm 質量: 40kg  
消費電力: 660/840W(50/60HZ)  
機能: AC100V 機能: 首振り装置内蔵



**冷風機**  
**CSZ40R** 61,500  
W543×D521×H1382mm 質量: 46kg  
消費電力: 175/245W(50/60HZ) 電源: AC100V  
タンク貯水量: 50リットル 気化式



**石油ストーブ(65畳)**  
**G-5F** 21,000  
W507×D581×H724mm 木造: 44畳(77m<sup>2</sup>)  
コンクリート造: 65畳(107m<sup>2</sup>)まで タイマー点火  
電源: AC100V 石油タンク: 19ℓ



**ストーブガード**  
**G-5-G** 7,200  
W1100×D800×H867mm 折り畳み可能



**石油ストーブ 対流型(20畳)**  
**G-1Y** 6,800  
W474×D474×H556mm  
木造: 15畳(25m<sup>2</sup>) コンクリート造: 20畳(33m<sup>2</sup>)まで  
石油タンク: 7ℓ



**石油ストーブ 反射型(10畳)**  
**G-2Y** 5,200  
W422×D330×H446mm  
木造: 8畳(13m<sup>2</sup>) コンクリート造: 10畳(16.5m<sup>2</sup>)まで  
石油タンク: 3.6ℓ



**パラソルヒーター**  
**US-11WD** 90,000  
Φ950×H2300mm  
質量: 約50kg(ボンベなし)20kgボンベ収納タイプ  
連続使用22時間 ※LPガス別途



**工場扇風機**  
**Y-7B** 7,900  
W400×D400×H1170~1280mm  
質量: 11kg  
消費電力: 120W/160W(50HZ/60HZ)  
電源: AC100V



**ミストファン**  
**US-01KE** 別途見積  
W530×D530×H1700~1900mm  
電源: AC100V タンク容量: 35ℓ  
(満水時連続運転時間: 約2時間)  
機能: 空運転防止装置付/噴霧停止時の水たれ防止/  
3段階風量調整付(強・中・弱)/左右自動首振り機能付

ファニチャ

デザイン・  
ディスプレイ

システム・  
パーテーション

映像・音響・

OA・通信

オフィス

アウトドア・  
スポーツ

セレモニー

ユースフル

ファニチャ

デザイン・  
ディスプレイ

システム・  
パーテーション

映像・音響・

OA・通信

オフィス

アウトドア・  
スポーツ

セレモニー

ユースフル



加湿器 (25~42畳用)  
K-12L

24,000

W450×D348×H410mm  
質量：9.2kg 消費電力：0.3~380W  
タンク容量：6ℓ×2



加湿器 (12~19畳)  
K-4L

6,300

W375×D210×H375mm 質量：5.3kg  
消費電力：290W 電源：AC100V タンク容量：6.3ℓ  
木造和室：12畳(20㎡) プレハブ洋室：19畳(32㎡)



除湿機 (10~20畳)  
Y-5T20

12,500

W324×D217×H577mm 質量：12kg  
消費電力：230~260W 電源：AC100V タンク容量：1.7ℓ  
除湿量：7~8ℓ/日 木造：10畳(17㎡) 鉄筋：20畳(30㎡)



バスケットラック  
EF-BS1

1,500

W500×D310×H935mm  
耐荷質量：上段7kg、下段8kg



バスケット  
EF-BS2

450

W416×D320×H285mm



バスケット  
EF-BS3

350

W560×D370×H200mm



加湿空気清浄機 (30畳)  
Y-3S30K

13,700

W399×D278×H603mm 質量：9.2kg  
消費電力：加湿空気清浄 4~34W、  
空気清浄：3.5~77W タンク容量：3.6ℓ



加湿空気清浄機 (18畳)  
Y-3S18K

11,700

W360×D240×H560mm  
質量：8kg 消費電力：加湿空気清浄 5.1~15W、  
空気清浄：2.3~32W タンク容量：3ℓ



アロマディフューザー  
Y-ARD1

36,600

W380×D121×H320mm 質量：7.5kg  
消費電力：12W 電源：AC100~240V 50/60Hz  
最大拡散能力：約500㎡  
※別途、オイル用専用ホルダーが必要です。



業務用乾湿両用掃除機  
Y-9C

13,400

W380×D520×H580mm  
消費電力：1300W 電源：AC100V  
ダストコンテナ容量：34ℓ(吸水量20ℓ) 紙パック1枚付



オフィス用掃除機  
Y-9D

3,000

W351×D308×H340mm  
消費電力：1200W 電源：AC100V  
ダストコンテナ容量：7ℓ 紙パック1枚付



家庭用掃除機  
Y-9B

3,000

W302×D254×H230mm  
消費電力：520W 電源：AC100V  
紙パック1枚付



全自動洗濯機 (5kg)  
Y-8A

6,200

W563×D580×H957mm 質量：28kg  
消費電力：360/435W (50/60Hz) 電源：AC100V  
※洗濯機の取付はお客様にてお願いいたします。



衣類乾燥機 (4.0kg)  
Y-8D1

8,700

W650×D468×H650mm 質量：22kg  
消費電力：1220W 電源：AC100V



乾燥機スタンド  
Y-8DS

1,800

W650×D475×H980~1280mm



ロボット掃除機  
Y-9RC

16,400

W460×D460×H180mm 質量：7.8kg  
バッテリー式(バッテリーは別途)  
リモコン付 約500㎡対応



コードレススティック掃除機  
Y-9ST

3,500

L999×D114×H152mm 質量：1.4kg  
バッテリー式(バッテリーは別途)



アイロン  
US-12WD

3,000

電源：AC100V 消費電力：600W



アイロン台  
US-13WD

4,000

電源：AC100V 消費電力：1200W



ドライヤー  
FE-DY1

2,100



バッテリー  
Y-9RC-BL5

3,000

W208×D149×H79mm 質量：0.65kg  
電圧：18V 容量：5.0Ah(リチウムイオン)



充電器 (2口)  
Y-9RC-2DC

2,900

W340×D205×H100mm



充電器 (1口)  
Y-9ST-1DC

1,800

W190×D164×H106mm

ファニチャー

デザイン・  
ディスプレイシステム・  
パーティション

映像・音響・

OA・通信

オフィス

アウトドア・  
スポーツ

セレモニー

ユースフル

ファニチャー

デザイン・  
ディスプレイシステム・  
パーティション

映像・音響・

OA・通信

オフィス

アウトドア・  
スポーツ

セレモニー

ユースフル

フタニチャ

デザイン・  
ディスプレイシステム・  
パーテーション映像・音響・  
照明

OA・通信

オフィス

アウトドア・  
スポーツ

セレモニー

ユースフル

フタニチャ

デザイン・  
ディスプレイシステム・  
パーテーション映像・音響・  
照明

OA・通信

オフィス

アウトドア・  
スポーツ

セレモニー

ユースフル



3ドア冷蔵庫(300ℓクラス)  
Y-1ALN 14,500

W600×D660×H1690mm 質量: 64kg  
年間消費電力: 410kwh/年 電源: AC100V  
冷蔵室: 185ℓ 冷凍室: 97ℓ 野菜室: 68ℓ



2ドア冷蔵庫(230ℓクラス)  
Y-1AMNS 11,400

W585×D605×H1609mm 質量: 43kg  
年間消費電力: 340kwh/年 電源: AC100V  
冷蔵室: 162ℓ 冷凍室: 63ℓ



2ドア冷蔵庫(120ℓクラス)  
Y-1ASN 8,500

W480×D590×H1125mm 質量: 36kg  
年間消費電力: 300kwh/年 電源: AC100V  
冷蔵室: 91ℓ 冷凍室: 46ℓ



2尺業務用冷蔵庫  
US-01CS 64,000

W620×D645×H2000mm  
消費電力: 230W 電源: 単相100V  
有効内容積: 381ℓ キャスター付



2尺リーチインケース  
US-02CS 64,000

W600×D650×H2000mm  
消費電力: 523W 電源: 単相100V  
有効内容積: 319ℓ キャスター付



ビールケース  
US-03CS 80,000

W1016×D580×H1390mm  
消費電力: 290W 電源: 単相100V  
有効内容積: 359ℓ(中ビン225本、大ビン207本)  
キャスター付



ビールケース  
US-04CS 60,000

W756×D550×H1080mm  
消費電力: 162W 電源: 単相100V  
有効内容積: 186ℓ(中ビン120本、大ビン100本)  
キャスター付



1ドア小型冷蔵庫(50ℓクラス)  
Y-1BSN 3,900

W478×D482×H489mm 質量: 17kg  
年間消費電力: 120kwh/年 電源: AC100V



2ドア冷蔵庫(110ℓクラス)  
Y-1ASNU 7,900

W479×D532×H1080mm 質量: 36kg  
年間消費電力: 330kwh/年 電源: AC100V  
冷蔵室: 70ℓ 冷凍室: 40ℓ



1ドア冷蔵庫(80ℓクラス)  
Y-1BMNS 6,400

W480×D440×H840mm 質量: 23kg  
年間消費電力: 160kwh/年 電源: AC100V



ワインセラー(82ℓ)  
US-14WD 25,000

W550×D506×H780mm  
消費電力: 90W 電源: 単相100V 24本収納



床置四面ショーケース(ホット&コールド)  
US-05CS 64,000

W510×D581×H1765mm  
消費電力: 715W 電源: 単相100V  
有効内容積: COLD部 156ℓ(250ml缶269本)  
/HOT部62ℓ(250ml缶126本) キャスター付



卓上四面ショーケース(ホット&コールド)  
US-06CS 44,000

W470×D463×H880mm  
最大消費電力: 385W 電源: 単相100V  
有効内容積: 68ℓ(250ml缶126本、350ml缶75本)  
オールホットも可



床置四面ショーケース(コールド)  
US-07CS 44,000

W510×D558×H1510mm  
消費電力: 415W 電源: 単相100V  
有効内容積: 182ℓ(250ml缶410本、350ml缶254本、  
500mlペット 丸型153本 角型189本) キャスター付



卓上四面ショーケース(コールド)  
US-09CS 36,000

W470×D458×H880mm  
消費電力: 143W 電源: 単相100V  
有効内容積: 68ℓ(250ml缶126本、350ml缶75本、  
500mlペット 丸型50本、角型60本)



缶ウオーマー  
Y-CW 13,200

W248×D425×H484mm  
定格消費電力: 310W 電源: AC100V  
有効内容積: 350mlペットボトル 缶30本、250ml缶36本  
加熱方式: ホットプレート方式 2面片開弁ア



**製氷機 (45kgタイプ)**  
**Y-SMH** 86,500  
W630×D450×H800mm 質量：48kg  
消費電力：195～225W 電源：AC100V



**製氷機 (25kgタイプ)**  
**Y-SSH** 50,200  
W395×D450×H770mm 質量：34kg  
消費電力：160～180W 電源：AC100V



**卓上製氷機 (15kg)**  
**US-10CS** 40,000  
W450×D450×H630mm 質量：33kg  
消費電力：225W 電源：単相100V  
最大ストック量：7Kg 製氷能力：15Kg/日



**平型オープンケース (240ℓ)**  
**US-18CS** 72,000  
W1800×D970×H980mm  
消費電力：1.7kw 電源：三相200V キャスター付



**平型オープンケース (171ℓ)**  
**US-19CS** 64,000  
W1310×D970×H980mm  
消費電力：1.1KW 電源：三相200V キャスター付



**コンパクトストッカー (122ℓ)**  
**US-11CS** 40,000  
W741×D426×H950mm  
消費電力：101W 電源：単相100V  
有効内容積：122ℓ



**コンパクトストッカー (63ℓ)**  
**US-12CS** 34,000  
W691×D316×H865mm  
消費電力：78W 電源：単相100V  
有効内容積：63ℓ



**コンパクトストッカー (42ℓ)**  
**US-13CS** 30,000  
W496×D316×H865mm  
消費電力：71W 電源：単相100V  
有効内容積：42ℓ



**ディッピングケース (299ℓ)**  
**US-20CS** 72,000  
W1295×D905×H1124mm  
消費電力：372W 電源：単相100V  
熱線反射フィルム キャスター付



**ディッピングケース (233ℓ)**  
**US-21CS** 68,000  
W1065×D905×H1124mm  
消費電力：327W 電源：単相100V  
熱線反射フィルム キャスター付



**卓上ソフトクリームフリーザー (空冷式)**  
**US-22CS** 140,000  
W465×D730×H830mm  
消費電力：1.8kw 電源：三相200V  
製造能力：100ml盛り付けで150個/h



**チェストストッカー (690ℓ)**  
**US-14CS** 64,000  
W1781×D730×H900mm  
消費電力：135W 電源：単相100V  
有効内容積：690ℓ キャスター付



**チェストストッカー (276ℓ)**  
**US-15CS** 52,000  
W901×D662×H900mm  
消費電力：88W 電源：単相100V  
有効内容積：276ℓ キャスター付



**デュアルケース (84,000)**  
**US-23CS**  
W1350×D797×H1615mm  
最大消費電力：440W 電源：単相100V 三相200V  
上段：184ℓ (130mlアイスカップで615個)  
下段：254ℓ (130mlアイスカップで896個)  
熱線反射フィルム キャスター付



**デュアルケース (80,000)**  
**US-24CS**  
W1200×D797×H1615mm  
最大消費電力：594W 電源：単相100V  
上段：162ℓ (130mlアイスカップで540個)  
下段：223ℓ (130mlアイスカップで791個)  
熱線反射フィルム キャスター付



**冷凍・冷蔵コンパクトケース (190ℓ)**  
**US-16CS** 52,000  
W1225×D655×H770mm 質量：45kg  
消費電力：380W 電源：単相100V  
有効内容積：190ℓ キャスター付



**冷凍・冷蔵コンパクトケース (125ℓ)**  
**US-17CS** 44,000  
W850×D655×H730mm 質量：32kg  
消費電力：220W 電源：単相100V  
有効内容積：125ℓ キャスター付



**アイスクリームケース (60,000)**  
**US-25CS**  
W1500×D712×H900mm  
消費電力：265W 電源：単相100V  
(130mlアイスカップで936個)  
熱線反射フィルム キャスター付



**アイスクリームケース (46,000)**  
**US-26CS**  
W900×D712×H900mm  
消費電力：182W 電源：単相100V  
(130mlアイスカップで520個)  
熱線反射フィルム キャスター付



**床置きソフトクリームフリーザー (水冷式)**  
**US-27CS** 240,000  
W508×D780×H1530mm  
消費電力：3.8kw 電源：三相200V  
製造能力：100ml盛り付けで400個/h  
キャスター付

フアニチャ

デザイン・ディスプレイ

システム・パーティション

照明・音響

OA・通信

オフィス

アウトドア・スポーツ

セレモニー

ユースフル

フアニチャ

デザイン・ディスプレイ

システム・パーティション

照明・音響

OA・通信

オフィス

アウトドア・スポーツ

セレモニー

ユースフル

ガス



**ガスフライヤー US-28CS** 40,000  
W400×D500×H525mm  
ガス消費量：LPガス6.98kw(0.5kg/h) 油量：12ℓ



**ガスグリドル US-29CS** 64,000  
W900×D600×H370mm  
ガス消費量：LPガス13.6kw(0.98kg/h)



**ガス焼物器 US-30CS** 36,000  
W900×D250×H250mm  
ガス消費量：LPガス8.14kw(0.58kg/h)

ガス



**ガスバーナー US-40CS** 20,000  
W583×D385×H170mm  
ガス消費量：LPガス19.8kW(1.42kg/h)



**ガス炊飯器 US-41CS** 26,000  
W525×D481×H434mm 炊飯能力：5升  
ガス消費量：LPガス10.3kW(0.73kg/h)



**ガス卓上オープン US-42CS** 64,000  
W600×D450×H520mm  
消費電力：100W 電源：100V  
ガス消費量：LPガス6.4kw(0.46kg/h)  
付属品：焼網2、バット2 受皿取手1

電気



**電気フライヤー US-31CS** 40,000  
W300×D470×H320mm 質量：14kg  
消費電力：1.5kw 電源：単相100V 油量：5ℓ



**電気グリドル US-32CS** 54,000  
W600×D600×H400mm 質量：57.3kg  
消費電力：6kw 電源：三相200V



**電気焼物器 US-33CS** 48,000  
W750×D315×H250mm 質量：17kg  
消費電力：2.4kw 電源：三相200V



**電気コンロ US-43CS** 36,000  
W450×D500×H170mm 質量：24kg  
消費電力：4kw 電源：三相200V  
温度調節：6段切替式



**電磁炊飯器 US-44CS** 30,000  
W502×D429×H390mm 質量：15.6kg  
消費電力：4.57kw 電源：三相200V  
炊飯能力：3升



**電気スチームオープン US-45CS** 110,000  
W680×D650×H620mm 質量：55kg  
消費電力：4.1kw 電源：三相200V



**電気卓上ウォーマー US-34CS** 20,000  
W420×D320×H280mm 質量：10kg  
消費電力：750W 電源：単相100V 4.5ℓ×2  
排水バルブなし



**電気おでん鍋 US-35CS** 24,000  
W485×D335×H180mm 質量：9.5kg  
消費電力：1kw 電源：単相100V  
付属品：仕切り板 6ツ切



**電気自動餃子焼器 US-36CS** 60,000  
W330×D600×H370mm 質量：35kg  
消費電力：2.8kw 電源：三相200V  
調理量：36個(12個×3列)



**ホットショーケース US-46CS** 20,000  
W600×D300×H460mm 質量：20kg  
消費電力：430W 電源：単相100V



**電気卓上スチームマシン US-47CS** 56,000  
W372×D392×H765mm 質量：26.5kg  
消費電力：900W 電源：単相100V  
容量：50ℓ(肉まん45個)



**電気魚焼器 US-37CS** 76,000  
W720×D450×H600mm 質量：40kg  
消費電力：3kw 電源：三相200V  
付属品：焼き網1、焼き網台1、串焼用鉄灸2



**電気ピザオープン US-38CS** 60,000  
W560×D585×H425mm 質量：30kg  
消費電力：3kw 電源：三相200V  
調理量：8枚(8インチ)

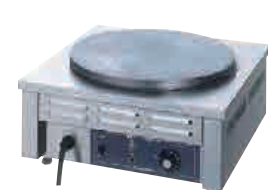

**電気クレープ焼器 US-39CS** 48,000  
W500×D500×H200mm 質量：31kg  
消費電力：1.4kw 電源：単相100V



**電気卓上カップディッシュウォーマー US-48CS** 96,000  
W750×D560×H570mm 質量：53kg  
消費電力：900W 電源：単相100V  
用途：カップ、お皿の保温  
※ローランパン・パンズも温められます。



**タオル蒸器 US-49CS** 28,000  
W450×D390×H355mm 質量：9.3kg  
消費電力：360W 電源：単相100V  
収納数：おしぼり120~160本  
庫内温度：約60℃~70℃



**ホットワゴン US-50CS** 120,000  
W605×D840×H1750mm 質量：162kg  
消費電力：1.3kw 電源：単相100V  
付属品：バット10枚

フアンチャ

デザイン、ディスプレイ

システム、パーティション

照明、映像・音響

OA・通信

オフィス

アウトドア、スポーツ

セレモニー

ユースフル

フアンチャ

デザイン、ディスプレイ

システム、パーティション

照明、映像・音響

OA・通信

オフィス

アウトドア、スポーツ

セレモニー

ユースフル



**オープンスタースターレンジ**  
Y-15A 5,500  
W470×D360×H285mm 質量：13.5kg  
消費電力：1050/1370W(50/60Hz)  
電源：AC100V



**電子レンジ**  
Y-15H50 4,700 W460×D375×H200mm  
Y-15H60 4,700 W460×D375×H200mm  
質量：11kg 消費電力：1310W 電源：AC100V



**IHクッキングヒーター**  
Y-4H 5,900  
W300×D342×H50mm  
質量：2.2kg 消費電力：最大1400W  
電源：AC100V



**やかん(3ℓ)**  
EF-Y3L 1,100



**やかん(2ℓ)**  
EF-Y2L 1,000



**ポリタンク(20ℓ)**  
EF-P20L 730  
W350×D250×H450mm  
コック付



**電気ポット**  
Y-2C 2,100 W217×D287×H275mm  
消費電力：700W 電源：AC100V  
Y-2CL(5ℓ) 3,600 W230×D300×H330mm  
消費電力：985W 電源：AC100V



**電気ケトル(1ℓ)**  
Y-2D 2,100  
W265×D165×H215mm  
消費電力：1450W  
電源：AC100V



**保温ポット(3ℓ)**  
49-AIRPOT 1,700  
W185×D255×H380mm  
6時間保温



**寸銅鍋(お玉付)**  
EF-ZN1 2,900  
φ370×H360mm



**実用鍋**  
US-15WD 4,000  
φ360×H176mm 16.5ℓ



**給食トレイ**  
EF-TY1 1,400 W683×D424×H160mm 35ℓ  
EF-TY2 1,300 W683×D424×H100mm 20ℓ



**ウォーターサーバー**  
US-02AC 12,000  
W313×D323×H966mm(ボトル装着時H1235mm)  
最大消費電力：465W ※卓上型も取扱っております。



**ウォーターボトル**  
US-01AC 2,000  
12ℓ



**ウォータークーラー(卓上)**  
Y-2 8,400  
W300×D458×H610mm  
消費電力：冷水時 151/155W(50Hz/60Hz)  
温水時600W  
電源：AC100V



**ジュースディスペンサー(10ℓ×2)**  
US-51CS 48,000  
W252×D440×H572mm 質量：24kg  
消費電力：300W 電源：単相100V



**ジュースディスペンサー(10ℓ)**  
US-52CS 40,000  
W172×D440×H572mm 質量：16.5kg  
消費電力：240W 電源：単相100V



US-16WD



US-17WD



US-18WD

**中華鍋**  
US-16WD 2,500  
φ360

**中華おたま**  
US-17WD 700  
φ134

**フライパン**  
US-18WD 2,500  
φ300



US-19WD



US-20WD



US-21WD

**ボール**  
US-19WD 2,000  
φ300×H115

**ざる(ステンレス)**  
US-20WD 3,500  
φ300×H180

**ざる(プラスチック)**  
US-21WD 250  
φ360×H150



US-22WD US-23WD



US-24WD



US-25WD

**まな板**  
US-22WD 1,000

**包丁**  
US-23WD 2,000

**おたま**  
US-24WD 500

**トング**  
US-25WD 300

フタニチャ

デザイン・ディスプレイ

システム・パーティション

映像・音響

OA・通信

オフィス

アウトドア・スポーツ

セレモニー

ユースフル

フタニチャ

デザイン・ディスプレイ

システム・パーティション

映像・音響

OA・通信

オフィス

アウトドア・スポーツ

セレモニー

ユースフル



**おしぼりウォーマー  
US-26WD** 13,000  
W464×D290×H305mm 消費電力：205W  
電源：AC100V おしぼり約50本



**おしぼりトレー  
US-27WD** 200  
W190×D74×H20mm  
※おしぼり別料金



**急須  
EF-TP1** 750

**湯のみ(茶托付)  
EF-TU1** 350  
※上記品番は湯のみ1、茶托1のセット内容です



**お盆  
EF-TB1** 1,950  
W520×D320×H30mm



**コーヒーメーカーセット  
US-28WD** 13,000  
W204×D426×H446mm  
消費電力：湯沸(850W) 保温(100W×2)  
セット内容：本体×1、デカンタ×1、水さし×1



**コーヒーセット(100人分)  
US-29WD** 10,000  
セット内容：コーヒー豆、フィルター、ミルク、砂糖、  
マドラー、紙コップ



**サービスワゴン  
US-30WD** 15,000  
W750×D445×H902mm



**サービスワゴン  
US-31WD** 4,000  
W585×D340×H740mm



**マルチワゴン  
US-32WD** 4,000  
W450×D380×H850mm



**流し台  
N-1** 3,900  
W600×D550×H800mm



**調理台  
N-2** 2,200  
W450×D550×H800mm



**ガス台  
N-3** 2,200  
W600×D550×H620mm



**二槽シンク  
US-53CS** 24,000  
W1200×D600×H1000mm  
※給排水工事別途



**一槽シンク  
US-54CS** 14,000  
W600×D600×H1000mm  
※給排水工事別途



**手洗器  
US-55CS** 12,000  
W400×D450×H610mm  
※給排水工事別途



**コンロ台**  
**US-56CS** 30,000  
W1200×D600×H900mm  
**US-57CS** 26,000  
W900×D600×H900mm  
**US-58CS** 20,000  
W750×D600×H900mm  
**US-59CS** 16,000  
W600×D600×H900mm



**グリドル置台**  
**US-60CS** 30,000  
W1200×D560×H500mm  
**US-61CS** 26,000  
W900×D560×H500mm  
**US-62CS** 20,000  
W750×D560×H500mm



**調理台(引付)**  
**US-63CS** 38,000  
W1500×D600×H800mm  
**US-64CS** 32,000  
W1200×D600×H800mm  
**US-65CS** 24,000  
W900×D600×H800mm

フアンニチャ

デザイン・  
ディスプレイ

システム・  
パーティション

映像・音響・  
照明

OA・通信

オフィス

アウトドア・  
スポーツ

セレモニー

ユースフル

フアンニチャ

デザイン・  
ディスプレイ

システム・  
パーティション

映像・音響・  
照明

OA・通信

オフィス

アウトドア・  
スポーツ

セレモニー

ユースフル

現場で使える、ちょっと役立つ

# 豆知識

各種サイズ

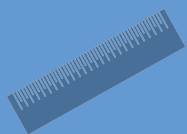

▶豆02

音響 / 映像



▶豆03/04

通信



▶豆05

単位換算表



▶豆07

主な式典の種類



▶豆08

建築関連



▶豆09

電気



▶豆11

車両と商品積込可能数



▶豆13

システム (Octanorm)



▶豆14

## 各種サイズ

### 用紙サイズ

A判	
A0	841×1189mm
A1	594×841mm
A2	420×594mm
A3	297×420mm
A4	210×297mm
A5	148×210mm
A6	105×148mm
A7	74×105mm
A8	52×74mm
A9	37×52mm
A10	26×37mm

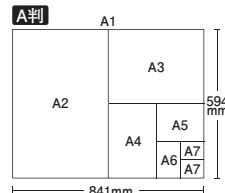

B判	
B0	1030×1456mm
B1	728×1030mm
B2	515×728mm
B3	364×515mm
B4	257×364mm
B5	182×257mm
B6	128×182mm
B7	91×128mm
B8	64×91mm
B9	45×64mm
B10	32×45mm

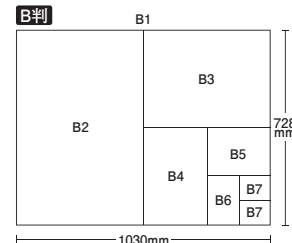

### 写真サイズ



### 主な封筒のサイズ

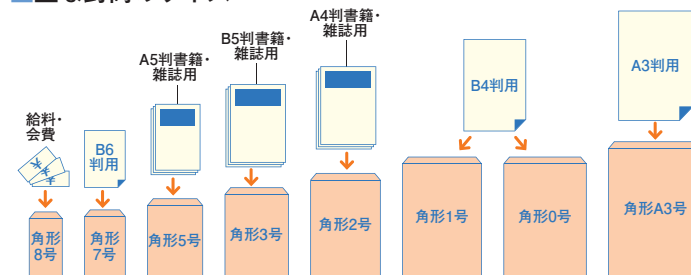

名称	寸法
角形 8号	119×197mm
角形 7号	142×205mm
角形 5号	190×240mm
角形 3号	216×277mm
角形 2号	240×332mm
角形 1号	270×382mm
角形 0号	287×382mm
角形 A3号	335×490mm

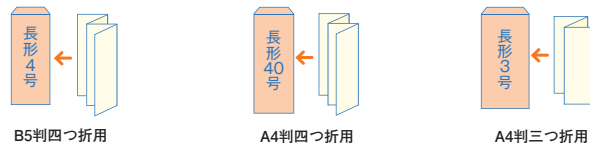

名称	寸法
長形 4号	90×205mm
長形 40号	90×225mm
長形 3号	120×235mm

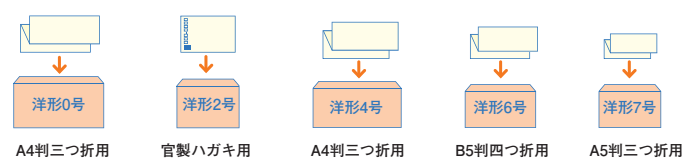

名称	寸法
洋形 0号	235×120mm
洋形 2号	162×114mm
洋形 4号	235×105mm
洋形 6号	190×98mm
洋形 7号	165×92mm



## 音響

### ■音の信号の流れ

電源を入れる際は、①②③の順でいれます。間違えると機器を壊すことがあります。切る際は③②①の順となります。



### ■各種音響機器説明

#### ②ミキサー

- 一般的なミキサーの役割は、多数の入力機器(マイクや電気楽器、回転機器など)の個別の音量や音質を調整し、混合(ミックス)して、パワーアンプへ送り出すことです。
- 近年では、従来からあるアナログミキサーに加えデジタルミキサーが普及しつつあります。(厳密にはアナログデジタル混合型もある)
- 一般的にアナログミキサーは構造上すべてのつまみ類が操作パネル上に出ているので慣れた人であれば直感的な操作がしやすい「ライブ=生放送、本番」向きです。
- デジタルミキサーは各種設定(イコライザーや感度レベル、演目)を記憶再現できるので音響に不慣れな人でも簡単に操作ができるなどそれぞれに長所、短所があります。
- 基本的に5入力以上ある場合は、一般の方が操作することはトラブルの元になりがちです。
- ミキサーは2入力対応のものから100入力以上のものまでさまざまですが、レンタル用として良く使用するのは5入力(5ch)から16ch入力のものです。

#### ③アンプ

- 特に意識する機材ではありませんが、音響では必ず必要になります。
- ミキサーとアンプを一緒にしたパワーミキサーというカテゴリが最近人気です。
- パワーミキサーは、配線が少なくてすむという利点があります。
- アンプの電源を入れてからミキサーの電源をONにするとスピーカーが過大入力により破壊されます。

#### ④スピーカー

ポータブルアンプ  
25W  
小会議室  
声だけなら体育館での集会でも使用可能



サウンドセット(小)  
50W  
屋内100-40名程度  
10m四方ぐらいまで



サウンドセット(中)  
120W  
屋内200-200名程度  
15~20m四方ぐらいまで



サウンドセット(大)  
200W  
屋内200-400名程度  
20~30m四方ぐらいまで



## 映像

### ■画面サイズ

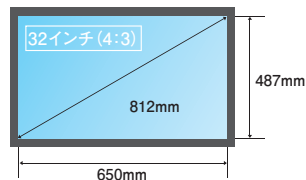

インチ	対角線寸法	4:3 (標準タイプ) 【横×縦】	16:9 (ワイドタイプ) 【横×縦】
16	406	325×244	353×109
20	508	406×305	442×249
22	559	447×335	486×273
26	660	528×396	574×323
28	711	569×427	619×346
30	762	610×457	663×373
32	812	650×487	706×398
37	940	752×564	818×461
40	1016	813×610	884×498
42	1067	854×640	928×523
46	1168	934×701	1016×572
52	1321	1057×793	1149×647
57	1448	1158×869	1260×710
65	1651	1321×991	1436×809
70	1778	1422×1067	1547×871
75	1905	1524×1143	1657×933
80	2032	1626×1219	1771×996
90	2286	1829×1372	1992×1121
100	2540	2032×1524	2214×1245
120	3048	2438×1829	2656×1494
160	4064	3251×2438	3542×1992
180	4572	3658×2743	3984×2241
200	5080	4064×3048	4427×2490

### ■映像信号

- コンポジットVIDEO(RCA端子)  
映像機器の映像をテレビに送るための接続規格です。現在最も多い信号方式。



- S-VIDEO(S端子)

従来のアナログ放送のSD解像度の映像をアナログ方式で伝送します。



- HDMI端子

パソコンやデジタル家電の映像と音声デジタルテレビに送るための接続規格です。劣化しにくいデジタル信号を用いているため、高解像度の映像にもじみ無く伝送できます。また、映像と音声を1本のケーブルでまとめて送るため、配線がすっきりします。



※HDMI=High-Definition Multimedia Interface

### ■プロジェクター・スクリーン

#### ●プロジェクター投影距離の目安

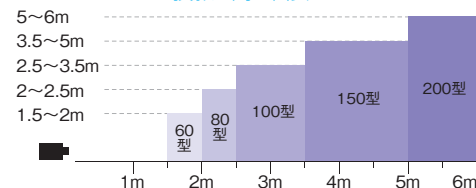

プロジェクターとスクリーンの間には、ある一定の距離をとる必要があります。映像が最も鮮明に映る距離は、プロジェクターの機種によって異なります。上記距離を参考に、実際に投影しながら距離を設定してください。

#### ●プロジェクター・スクリーン選びの目安

明るさ	スクリーンサイズ 適用人数・場面	使用事例
1000ルーメン以下	80インチまで 少人数・暗い部屋	レストラン 部屋での映画鑑賞
1000~3000ルーメン	100インチまで 30人くらい 少し明るい部屋	小規模な会議 セミナー
3000~5000ルーメン	150インチまで 70人くらい 明るい部屋	中規模な会議 セミナー
5000~10000ルーメン	300インチまで 100~150人くらい 明るい部屋	大規模な会議 展示会

※ルーメン(lm)とは、光の量を計測する単位のひとつ。数値が高いほど鮮明で明るい画像になり、明るい部屋でも映し出すことができます。

- コンポーネントVIDEO(S端子)

デジタル家電の映像をテレビに送るための接続規格です。DVD解像度からハイビジョン解像度に対応します。



- D端子

デジタル家電の映像をテレビに送るための接続規格です。解像度が異なるD1~D5の種類があり、DVD解像度からハイビジョン解像度に対応します。日本独自の接続端子です。



- SDI

ビデオ信号伝送規格のひとつ。標準画質の非圧縮デジタル映像とデジタル音声を1本の同軸ケーブルで伝送できます。主として業務用ビデオ機器に採用されます。



※SDI=Serial Digital Interface

# 通信

## インターネット接続

### インターネットサービスプロバイダー (ISP)

ISPはインターネットへの接続を提供するサービスです。ISPは家の住所にあたるIPアドレスをIT機器に割り当てることで、IT機器のインターネット上の住所を確定します。次にこれらのIT機器が接続している回線をインターネット網へつなぐことでインターネットを利用できるようにします。

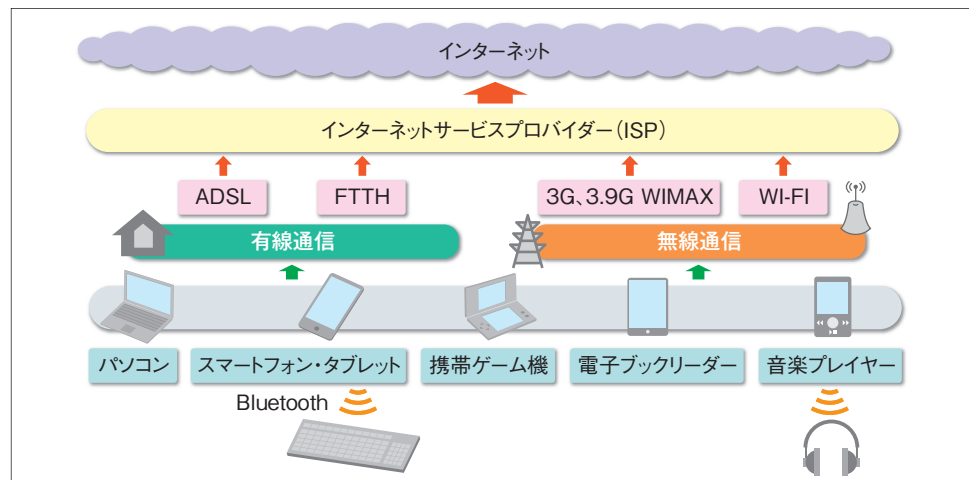

## 有線通信

### ADSL (電話ケーブル、メタルケーブル)

上りより下り (※ 1) の通信スピードが速い非対称デジタル回線です。通信の搬送路に電話ケーブルを使い数Mbps～数十Mbpsで通信が可能。外部の干渉を受けやすく、NTTの回線収容局からの距離などにより回線スピードが変わってきます。

### FTTH (光ケーブル)

通信の搬送路にガラス製の光ケーブルを使う光伝送システムです。光ケーブルは従来のメタルケーブルと比べて伝送損失が少なく、長距離通信が可能。回線スピードも100Mbps～1Gbpsと速く、安定しています。

## 携帯回線の世代について

**1G (第1世代):** 音声をアナログのまま送信する方式 (例: 初期のBOX携帯)

**2G (第2世代):** デジタル通信を採用した方式で、これによりメールやインターネットが使えるようになった。(例: NTT/mova、KDDI/CDMAoneなど)

**3G (第3世代):** 2G同様デジタル方式ですが、より高速通信が可能となり、YouTubeなどの動画閲覧もできるようになりました。(例: NTT/FOMAなど)

**4G (第4世代):** 3Gよりさらに高速通信化された規格。LTE-Advanced、WiMAX2のみが国際規格で4Gと認められていますが、3.5～3.9Gに位置づけられているLTEやWiMAXも、3Gのサービスと区別する意味で4Gと呼ばれている。(例: NTT/Xiなど)

## 無線通信

### 3G、4G (3.9G) (携帯電話回線)

携帯電話会社が提供する音声やデータ通信用の無線通信のこと。Gはgeneration (世代)の略で数字が大きいほど高速通信が可能です。

### Wi-Fi (ワイファイ)

無線LANの一種。WiMAXにくらべて狭い範囲 (100m以内) ですが、より高速な通信ができます。Wi-Fiマークのある端末同士をつないだりWi-Fiスポットとつないでインターネットなどを楽しめます。

### WiMAX (ワイマックス)

携帯電話会社が提供する高速データ通信専用の無線通信のひとつ。

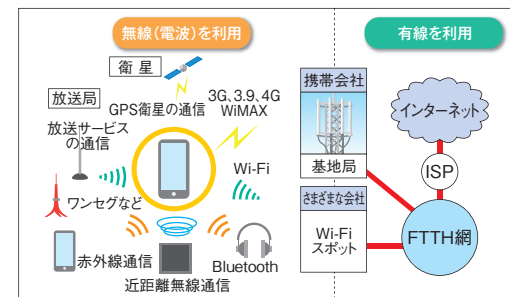

## LTE (エルティイー)

4G (3.9G)の通信を実現するために決められた通信技術の規格。3Gまでは携帯電話会社の通信規格 (CDMA2000、W-CDMAなど)が複数あり、端末自体も互換性がありませんでした。しかし、世界共通の通信技術のLTEが普及すると、技術的には1つの携帯が世界中で利用できるようになります。

## ビジネスホン

ビジネスホンとは、複数の外線と複数の内線を共有して制御できる電話装置システムのことで、複数の外線と内線を制御する主装置と、複数の端末機から構成され、容量の大きいものになると数百台の子機を制御できます。このシステムにより、同主装置で制御された子機間で、外線、外線着信保留転送などの機能があります。家庭用の電話機との一番の違いは、この複数電話制御の機能です。



- ① 一般的に【外線】と呼ばれています。アナログ回線、ISDN回線、光回線などの種類があります。
- ② 外線と内線、または内線間をつなぐ小型の交換機のこと。少ない回線を多数の内線電話機で共有、交換切換えの役割や、電話帳の番号データ等も記憶します。主装置内部にはCPUを始め、電源ユニット、内線ユニット、外線ユニットや他機能ユニットが収容されています。
- ③ 外線との通話、内線通話などの通話や、外線の保留転送などの操作を行う端末。主装置内の内線ユニットの容量により、取り付け可能な台数が異なり、メーカーや機種によりデザインやボタン数など様々な種類のものがあります。また、主装置とビジネスホン端末を結ぶ線を【屋内配線】と呼びます。

※ 1 上りはインターネットに情報を送り出す方向。下りはインターネットから情報を受ける方向です。

## 単位換算表

### 長さ・距離

	mm	cm	m	km	in	ft	yd	mile	尺	間
	ミリメートル	センチメートル	メートル	キロメートル	インチ	フィート	ヤード	マイル	しゃく	けん
mm	1	10	1000	1000000	25.4	304.8	914.4	-	303	1818
cm	0.1	1	100	100000	2.54	30.48	91.44	-	30.3	181.8
m	0.001	0.01	1	1000	0.0254	0.3048	0.9144	1609.3	0.303	1.818
km	0.00001	0.00001	0.001	1	-	-	-	1.6093	-	-
in	0.03937	0.3937	39.37	-	1	12	36	-	11.9305	71.5832
ft	0.00328	0.0328	3.2808	-	0.0833	1	3	-	0.9942	5.965
yd	0.00109	0.0109	1.0936	1093.6	0.02778	0.333	1	1760	0.3314	1.9884
mile	-	-	-	0.6214	-	-	-	1	-	-
尺	0.0033	0.033	3.3	-	0.08382	1.0058	3.0175	-	1	6
間	-	-	0.55	550	-	0.1676	0.5029	885.123	0.1667	1

### 面積

	m <sup>2</sup>	km <sup>2</sup>	in <sup>2</sup>	ft <sup>2</sup>	yd <sup>2</sup>	mile <sup>2</sup>	a	ha	坪
	平方メートル	平方キロメートル	平方インチ	平方フィート	平方ヤード	平方マイル	アール	ヘクタール	つば
m <sup>2</sup>	1	1000000	0.000645	0.0929	0.83612	-	100	10000	3.30578
km <sup>2</sup>	0.000001	1	-	-	-	2.59	-	0.01	-
in <sup>2</sup>	1550	-	1	144	1296	-	155	-	-
ft <sup>2</sup>	10.764	-	0.006944	1	9	-	1076.4	-	35.584
yd <sup>2</sup>	1.196	1196030	0.000771	0.1111	1	-	119.6	-	3.9537
mile <sup>2</sup>	-	0.3861	-	-	-	1	-	-	-
a	0.01	10000	6.4516	-	-	1	100	0.033058	-
ha	-	100	-	-	-	259	0.01	1	-
坪	0.3025	-	-	0.0281	0.25293	-	30.25	3025	1

### 体積・容積

	m <sup>3</sup>	m <sup>l</sup>	ℓ	kℓ	ft <sup>3</sup>	yd <sup>3</sup>	bbl	合	升	斗
	立方メートル	ミリリットル	リットル	キロリットル	立方フィート	立方ヤード	バレル	ごう	しょう	と
m <sup>3</sup>	1	0.000001	0.001	1	0.02832	0.76455	0.158987	-	-	-
m <sup>l</sup>	1000000	1	1000	1000000	-	-	-	-	-	-
ℓ	1000	0.001	1	1000	28.32	764.55	158.987	0.1804	1.804	18.04
kℓ	1	0.000001	0.001	1	0.02832	0.76455	0.158987	-	-	-
ft <sup>3</sup>	35.3147	-	0.0353	35.3147	1	27	5.61456	-	0.0637	0.637
yd <sup>3</sup>	1.308	-	0.001308	1.308	0.037	1	0.2079	-	-	0.0236
bbl	6.28982	-	0.00629	6.28982	0.178107	4.8089	1	-	-	-
合	5543.5	-	5.543	5543.5	156.97	4238	-	1	10	100
升	554.35	-	0.55435	554.35	15.697	423.8	-	0.1	1	10
斗	55.435	-	0.055435	55.435	1.5697	42.38	-	0.01	0.1	1

### 質量

	mg	g	kg	t	oz	lb	貫
	ミリグラム	グラム	キログラム	トン	オンス	ポンド	かん
mg	1	10	10000	10000000	283.495	4535.92	37500
g	0.1	1	1000	1000000	28.3495	453.592	3750
kg	0.001	0.001	1	1000	0.028349	0.45359	3.75
t	-	0.000001	0.001	1	0.000027	0.000446	-
oz	-	0.035274	35.274	-	1	16	132.28
lb	-	0.0022	2.20462	2204.62	0.0625	1	8.2673
貫	-	0.0002	0.2667	266.67	0.00756	0.12096	1

## 主な式典の種類

### 地鎮祭

地鎮祭とは、各種建物、橋梁、その他構造物の土木建設工事に先立って、施主ならびに土木関係者がその土木工事の着手から完成までの無事進捗を神仏に祈願する祭りです。

### 上棟式

上棟式とは木造建築の工事などで、家屋の最後部を構成する背筋部分にあたる棟木を、一気に横に渡して組み込む段階において、将来長く堅固であることを神仏に祈願する式典です。

### 竣工式

竣工式とは、施主と建築関係者が建築物、構造物等の建設工事完了を神仏に報告して感謝を捧げるとともに、その建築物、構造物等が末永く堅固であるように祈願を行う内輪の祝の式典です。

### 除幕式

除幕式とは、銅像や石塔の建設工事が完成して、その覆いを初めて取り払う儀式をいいます。

### 落成式

落成式とは、施主が広く関係者を祝宴に招き、完工した建築物または構造物を披露する式典です。竣工式のあとに、新築披露を目的として竣工式と区別して「落成式」または「落成披露」と呼びます。

### 定礎式

定礎式とは、鉄筋コンクリートづくりの建築物主体的工事が終了して、その建築物が将来長きにわたり堅牢と優美を保つように、神に祈願をこめて、建築物の玄関脇の石組みや正面壁面に“定礎箱”を収め礎石を鎮定する慶事の儀式です。

## 玉串の種類と玉串奉奠の手順例

### <玉串の種類>



① 大麻(おおぬさ)  
真ん中から垂を左右対称に取り付ける。

② 玉串(たまぐし)  
真ん中から垂を左がかりで取り付ける。

### <玉串奉奠の手順例>



① 玉串を受け取ったら、右手で櫛の元の方を上から、左手を先の下から支え、胸の高さにやや左高に少し肘を張って持ちます。

② 玉串案前まで進み45度に頭を下げます。右足から進み、玉串の先を時計回りに90度回し、左手を下げ祈念を込めます。

③ 右手で玉串の中心程を下から支え、玉串をさらに90度回し、元を神前に向け、左手を胸で合わせ祈念を込め、さらに一拝して自席に戻ります。

④ 少し進み、玉串案の上に奉奠します。直立姿勢から90度頭を下げ、二拝・二拍子し、両手を胸で合わせ祈念を込め、さらに一拝して自席に戻ります。

### <祭壇の配置例>



① 神籠案(ひもろぎあん)、  
瓶子(水)、水玉(水)、  
カラケ(塩)、カラケ(米)  
② もち  
③ 鯛(海苔)、鯉(川腹)  
④ 乾物  
⑤ 果物  
⑥ 切麻(きりぬさ)  
⑦ 玉串(たまぐし)

※この配置は場合によっては異なる場合があります。(地鎮祭・竣工式と式典によってパターンがあります。)  
※祭壇の配置する方向は北から南が最も適切で、都合によっては西から東の場合があります。

■用途地域の基礎知識

建築物設置の場合、設置する場所(土地)により様々な条件があります。建設予定地がどの用途地域か必ずご確認ください。

<用途地域の確認方法>

各自治体のホームページで閲覧可能です。

自治体名 用途地域  検索  で検索するか、各自治体にてご確認ください。

用途地域名	用途	建ぺい率(%) 防火地域以外	容積率(%)
第一種低層住宅専用地域	床面積50㎡までの、条件を満たした店舗兼住宅や小規模な公共施設、小中学校が建てられます。	30/40/50/60 ※	50/60/80/100/150/200※
第二種低層住宅専用地域	床面積150㎡までの、条件を満たした店舗(飲食店やコンビニ)が建てられます。		
第一種中高層住宅専用地域	床面積500㎡までの、条件を満たした店舗、中規模の病院や大学、公共施設が建てられます。	60	100/150/200※
第二種中高層住宅専用地域	床面積1500㎡までの、条件を満たした店舗(小規模のスーパー)や事務所、中規模の病院や大学、公共施設が建てられます。		
第一種住居地域	床面積3000㎡までの、条件を満たした店舗(中規模のスーパー)や事務所、小規模のホテルや周辺環境の影響が少ない小規模の工場が建てられます。	60	200/300/400※
第二種住居地域	床面積10000㎡までの、条件を満たした店舗(カラオケボックスやパチンコ店などのアミューズメントスペース)や事務所、中規模のホテルや大規模な商業店舗		
準住居地域	床面積10000㎡までの、条件を満たした店舗や事務所、小規模映画館、自動車工場や倉庫が建てられます。	80	200/300/400/500/600/700/800/900/1000 ※
近隣商業地域	延床面積の規制がなく、住宅に限らず大規模な商業施設・事務所や、ホテル、倉庫、小規模工場が建てられます。		
商業地域	延床面積の規制がなく、ほとんどの商業施設や事務所、ホテル、倉庫、小規模の工場が建てられます。容積率も高いため、高層ビルも建てられます。	60	200/300/400※
準工業地域	危険性がなく、環境悪化のおそれがない工場が建てられます。住宅・店舗も建てられます。		
工業地域	ほとんどの工場が建てられます。住宅や店舗は建てられますが、学校・病院・ホテルなどは建てられません。	30/40/50/60 ※	
工業専用地域	ほとんどの工場が建てられます。住宅が建てられない唯一の専用地域です。		

※都市計画により、いずれかに定められています。建築予定地の計画をご確認ください。

■建ぺい率

敷地の面積に対して、どのくらいの割合の建物が建てられるかは、建ぺい率によって定められています。これにより採光や通路確保などの環境整備だけでなく、市街地の過密化を防止しているのです。用途別に条件が異なります。

$$\text{建ぺい率(\%)} = \frac{\text{建築面積}}{\text{敷地面積}}$$

建ぺい率60%の場合、敷地150㎡で建築面積90㎡まで。



■容積率

敷地の面積に対して、建物の延べ床面積(床面積の合計)がどのくらいの割合かを示すものが容積率です。建ぺい率と同様に用途地域によって異なり、建ぺい率、容積率ともに規定をクリアしていなければ建てることができません。

$$\text{容積率(\%)} = \frac{\text{延べ面積(A+B)}}{\text{敷地面積}}$$

容積率100%の場合、敷地150㎡で床面積150㎡まで。

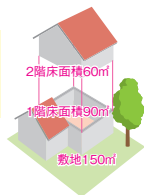

その他、高度制限や傾斜制限、防火、準防火地域の指定など、様々な規定があります。

■建築基準法

建築基準法とは、建築物を建てるうえで、敷地、構造、設備や用途などにおいての基準を定めている法律です。建築物は構造の強さ、防火・耐火性などについて最低限必要な性能や基準を満たしていなければなりません。これらは建築物全般に関わる法律ですので、その内容は広い範囲におよびます。ほぼ全国一律の基準ですが、地域によってはさらに厳しい建築協定や条例などを一定の条件によって自治体が設けることができるようになっています。

■建築確認申請

建築確認申請とは、建築工事に着手する前に、その工事が建築基準法などに適合しているかどうかを建築主事もしくは、民間の指定検査確認機関に確認を受けるための申請をすることで、建築の計画が適合していると認められた場合、確認通知として確認済証が交付されます。この時点ではじめて工事着手してよいことになります。工事施工者は「確認済」の表示を工事現場に掲示し、設計図書を工事現場に備えておかなければなりません。

- 建築物として扱われるもの: 仮設建設、建築物に付属する門・塀、観覧のための工作物(野球スタンドなど)、地下・高架工作物、電話ボックス

■建築確認に関する各種手続き

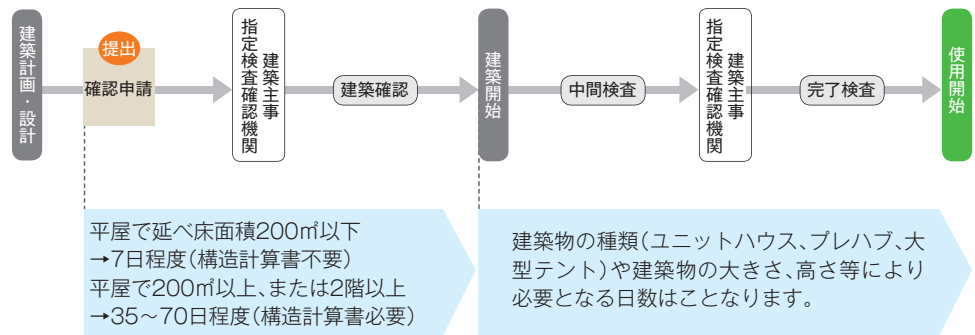

※本来、建築確認申請は建築主が申請を行います。

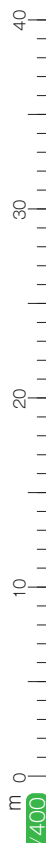

■電気の基本知識

- V(ボルト):電圧 ..... 電気を押し出す力をあらわします。
- A(アンペア):電流 ..... 電気の流れる量をあらわします。
- W(ワット):電力 ..... 実際に消費される電気エネルギーをあらわします。
- Wh(ワットアワー):電力量 ..... 電気を使った量をあらわします。

- 電力(W)=電圧(V)×電流(A)  
※交流の場合電力(W)=電圧(V)×電流(A)×力率となります
- 電力量(Wh)=電力(W)×使用時間(h)

■電気の種類-1

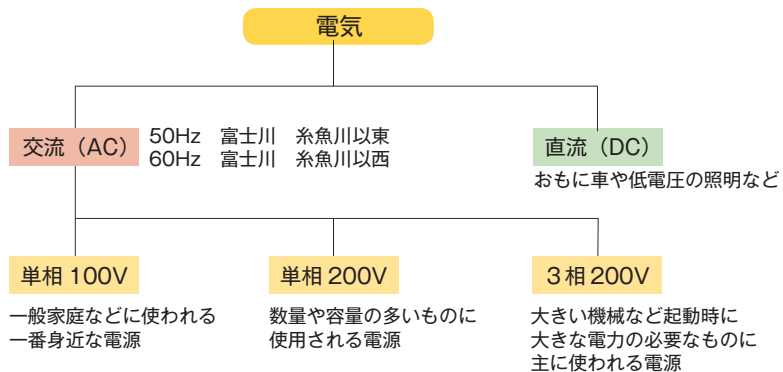

■電気の種類-2

●单相3線 100V/200V

右図のように3本の線はそれぞれ赤・白・黒に色分けされています。それを、それぞれ「R相」「N相」「T相」と呼んでいます。R-N間の電圧と、T-N間の電圧はそれぞれ100Vです。R-T間も200Vとなります。ここで取り出せる200Vは单相200Vです。「单相」とは電線2本で供給される電気のことです。ここで言う「单相3線」とは「单相100Vと单相200Vを取り出すことのできる3本の線を使った電源」という意味になります。

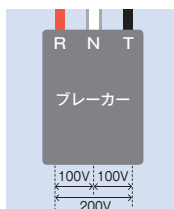

●3相3線 200V(動力)

右図のように3本の線はそれぞれ赤・白・黒(青)に色分けされています。線の色分けは前述した单相3線 100V/200Vと同じですが、線間の電圧がすべて200Vです。R-S相、S-T相、R-T相の3つの相を3線で供給している電源ということで3相3線式200Vと呼ばれています。ただ、電話などでは「単」と「3」は聞き取りづらく思わぬ間違えにつながりますので「動力の200Vですか?」と確認すると確実です。この3つの相それぞれ(R-S間、S-T間、R-T間)は单相200Vということになります。单相200Vが3系統供給されている電源が動力であると理解しておくことで良いでしょう。

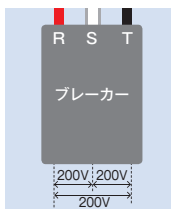

※その他、单相2線 100V や单相4線 100V などの種類があります。

■電気引き込みのイメージ

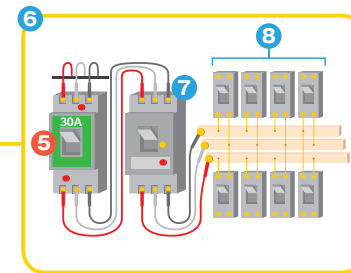
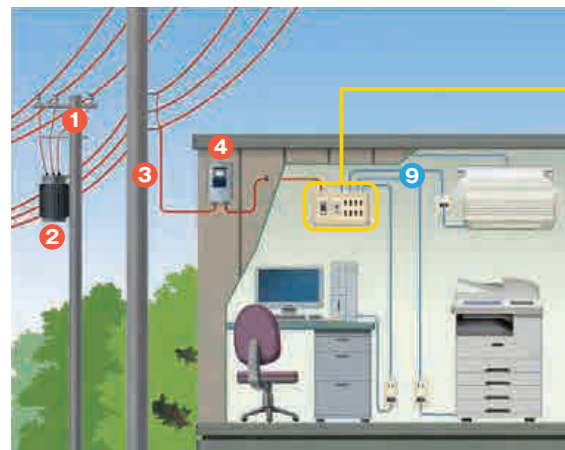

- 電力会社の設備です。
- 建物所有者の設備です。

- 1 配電線 高圧と低圧の配電線があります。高圧配電線は変電所などからつながっている電線で6,600Vの電気が流れています。低圧配電線はトランスで変圧した100V・200Vの電気が流れています。
- 2 トランス 変電所から送られてくる6,600Vの電気を100V・200Vの電圧に変える装置。
- 3 引込線 家庭に電気を引き込むための線。
- 4 メーター 電気の使用量を計測する装置。
- 5 アンペアブレーカー 電力会社から貸し出されるブレーカーで、契約電力を超えると遮断されます。

- 6 分電盤 漏電ブレーカーや安全ブレーカーを1つにまとめた箱。
- 7 漏電ブレーカー 漏電が発生したり、安全ブレーカーに流れている電流の和が規定値を超えると遮断されます。
- 8 安全ブレーカー 1つ1つを回路といいます。例えば「2階照明機器」とか「リビングエアコン」など用途によって分けられたブレーカーです。その電流が20Aブレーカーの場合、125%使用時(25A)で1時間以内にブレーカーが遮断されるようになっています。
- 9 屋内配線 屋内の電気機器等を使用するための配線。

発電機選び方

発電機を使用する場合、電気機器により異なりますが多くの機器では表示されている消費電力(W)より大きな(1~5倍)の出力(VA)が必要となります。下記表を目安に発電機の機種をお選びください。

●消費電力の目安

必要発電量	機器名称	消費電力 (W)	必要な電力の目安 (W)
消費電力の1倍	白熱灯	100	100
	ノートパソコン	35~80	35~80
	テレビ	50~250	50~250
	コーヒーマーカー	650	650
消費電力の1.2~2倍	電気ポット	1000	1000
	蛍光灯	40	80
	電子レンジ	800~1500	1000~2000
消費電力の3~5倍	掃除機	1100	2400
	水銀灯	40~400	100~1000
	冷蔵庫	100~260	200~1000
	洗濯機	500	1500
	エアコン	600~1500	1500~6000
	水中ポンプ	500	2000

パソコンなどの精密機器やマイコン制御の家電は、周波数の安定しない質の低い電気で使用すると、搭載されている電子部品が誤作動を起こしたり、最悪の場合は故障の原因になることもあるので、インバーター発電機をご利用ください。

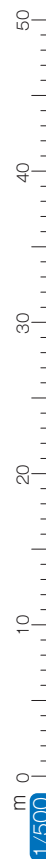

## 車両と商品積込可能数

### 10t 車寸法とカゴ台車積載数

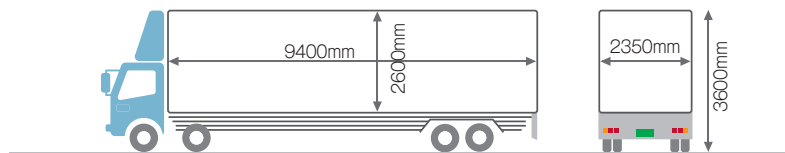

カゴ台車 (大)  
W1400 × D1100mm



× **12**台  
積載可能

カゴ台車 (小)  
W1100 × D960mm



× **18**台  
積載可能

### 4t 車寸法とカゴ台車積載数

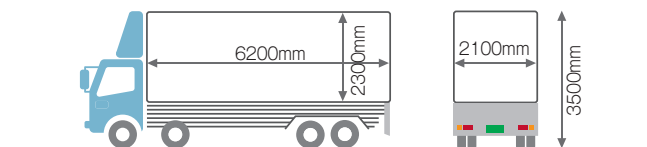

カゴ台車 (小)  
W1100 × D960mm



× **12**台  
積載可能

※トラック荷台サイズは参考値となります。実際は車両により異なります。

### 主要商品カゴ台車積載数

商品画像						
商品品番	FS-6-2P	KS-6-2A	FS-1850PT	FS-6-4PBW	RS-6-1AN RS-6-1AS	RS-6-1N RS-6-1SN
カゴ台車 (大)	—	100	—	—	32	26
カゴ台車 (小)	100	70	32	42	22	14

## システム(Octanorm)

### Maxima × Octanorm ビーム

Maxima BeamはOctanormの基本寸法であるW990mm(芯心寸法)をもとに、120角MaximaではB870mm→W990mm(芯心寸法)、80角MaximaではB910mm→W990mm(芯心寸法)を基本寸法としてOctanormとのジョイントを可能にし、多様な状況に対応出来るパーツを取り揃えています。

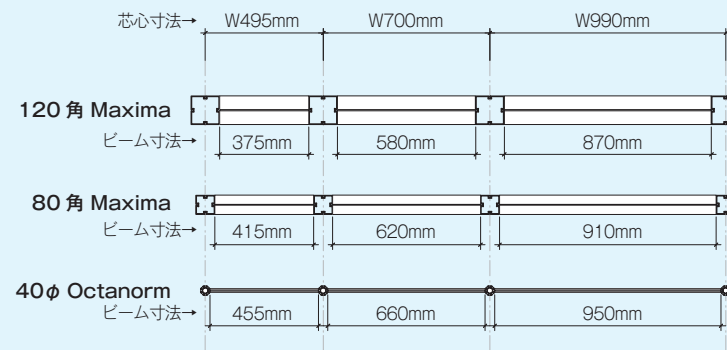

### Octanorm パネル寸法について

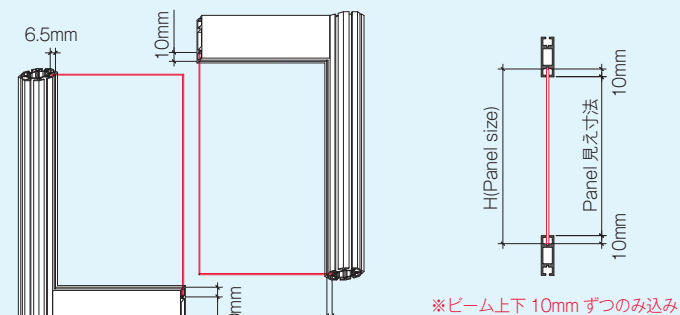
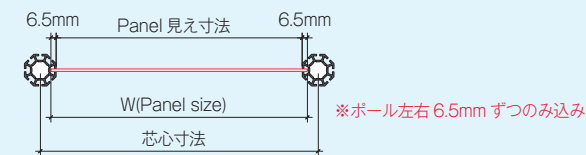

# INDEX

<b>あ</b>	
アームスポット	86
アームソファ	17
アーロンチェア	113
IHクッキングヒーター	181
IC錠	116
アイスBAR	4
アイスクリームケース	178
iPad	96
アイロン	173
アイロン台	173
浅黄幕	150
アッパーライト	86
アップライト	86
アロマディフューザー	173

<b>い</b>	
イーゼル	55
イブシロン	5
イヤホンガイド	93
医療用洗面器	166
衣類乾燥機	173
イレクターフェンス	158
イントレ	138
インフォメーションカウンター	64・65・66
インワゴン	110・111

<b>う</b>	
ウォータークーラー	181
ウォーターサーバー	181
ウォーターサイン	50
ウォーターポット	181
受付カウンター	64
ウッドベンチ	31

<b>え</b>	
エアアーチ	137
エアコン(壁掛型)	169
エアコン(床置型)	169
エアコン(天吊型)	169
エアボール	137
HDDハイビジョン ビデオカメラ	91
HDDハイビジョン ビデオカメラ三脚	91
HDDハイビジョン ビデオカメラ	91
液晶テレビ	89
エグゼクティブチェア	107
エグゼクティブデスク	106
エポックライト	147
LEDビジョン	88
エレガントチェア	19・20
エレガントテーブル	34
宴会用テーブル	47
宴会用テーブル用スカート	47
エンジン式投影機	147
遠赤外線ヒーター	172
演台	154
演壇	154
延長コード	160

<b>お</b>	
OAチェア	114
OAチェア用ハンガー	114
OAデスク	111
応接ソファ	12・13・14・15・16・108
応接テーブル	16・36
横断幕	53
大型モニターディスプレイ	89
オープンケース(平型)	178
オープン書庫	115・117
オープントースターレンジ	181
屋外手洗いユニット	143
屋外用ベッド	144
オクタノルム	69・70
おしぼりウォーマー	183
おしぼりトレイ	183
お立ち台	153
おたま	182
オフィス365	97
オフィスチェア	113
オフィスチェア用ハンガー	113
お盆	183
オメガトラス	71・72
折りたたみ椅子	30
折りたたみ式長椅子	32
折りたたみベッド	165
折りたたみワークチェア	26

<b>か</b>	
カーテンレール	75
ガーデンソファ	6
ガーデンチェア	27・28・29
ガーデンテーブル	27・28・29・48
ガーデンライトチェア	27
ガーデンライトテーブル	27・48
ガーデンローテーブル	6
会議テーブル	45・46
外野フェンス	146
カウンターチェア	25・26
カウンターベンチ	32
カウンター用中棚	63
カギ付カサ立て	163
拡声器	160
カクテルテーブル	2
角度調整傾斜金具	90
かごデナー	168
カサ立て	163
傘袋スタンド	163
カサボン	163
カシコチェア	113
加湿器	173
加湿空気清浄機	173
ガスグリドル	179
ガス炊飯器	180
ガス台	184
ガス卓上オープン	180
ガスバーナー	180
ガスフライヤー	179

ガス焼物器	179
仮設スタンド	138
片袖机	112
カタログスタンド	55・56
カッティングシート	54
カップ回収ボックス	162
可動式エアコン	152・170
鐘	155
壁掛固定金具	90
壁掛け時計	165
壁掛用月予定 横書き	120
壁掛用ホワイト	120
カラーインクジェット	101
カラーコーン	158
カラスキャナー	101
カラー複合機	99
カラーボックス	165
カラーレーザー	101
ガラスショーケース	61
缶ウォーマー	176
監視カメラ	91
監視台	145
乾燥機スタンド	173

<b>き</b>	
ギガホン	160
貴名受	155
キャスターテーブル	44
キャスターテーブル用棚板	44
キャスターテーブル用幕板	44
キャスター付ホワイト/縦書き月予定	120
キャスター付ホワイト/横書き月予定	120
キャスター付両面ホワイト	120
脚立	160
キャビネット	118
キャリアットスタンド	89
給食トレイ	182
急須	183
キューブ	2
胸章	155
業務用DVDプレイヤー	91
業務用冷蔵庫	176
金庫(耐火式)	159
金庫(手提げ式)	159
金属探知機	159
金屏風	150

<b>&lt;</b>	
空気清浄機	173
クーラージャグ	144
クーラーボックス	144
くす玉	150
組立式フロントスクリーン	92
組立式リアスクリーン	92
クリスタルテーブル	36
クリップ式ポップスタンド	56
クリップライト	86
グリドル置台	184

車椅子	166
クローク札	155
黒盆(ふくさ付)	150

<b>け</b>	
掲示板	55
計数器	160
計量器(デジタル式)	160
血圧計	166
懸垂幕	53

<b>こ</b>	
コイン計算機	159
コインロッカー	122
5.1chサウンドシステム	94
行動予定表	120
紅白幕	150
コートハンガー	161
コードリール	146・160
コードレスビジネスホン IE	103
コードレス留守番電話機	103
コーナーBAR	3
コーヒーマーカセット	183
コーヒーマーカセット	183
コーン	84
コーンバー	158
コーンベース	158
胡床	151
国旗(各種)	155
コフタステーブル	44
ゴング	145
コンパクトステレオ	93
コンパクトステレオ用 AMアンテナ	93
コンパクトステレオ用 FMアンテナ	93
コンパクトロッカー	177
コンパクトケース(冷凍・冷蔵)	177
コンビ書庫	117
コンロ台	184

<b>さ</b>	
サーキュレーター	171
サービス台	15
サービスワゴン	183
サイドテーブル	13・15・17・35・36・112
サイン	56
サインウエイト	57
サインスタンド	56・57
サインフレーム	56
サドルフィニッシュャー	100
ざる	182
サンドバックセット	145
3連パネル	76

<b>し</b>	
CDプレイヤー PRO	93
シェラマドレ	159
司会者演台	154
敷板(ブラシキ)	136

# INDEX

式次第スタンド	151
システムソファ	9・10・11
実用鍋	182
自転車	168
自転車空気入れ	168
紙幣計算機	159
ジュースディスプレイ	181
シューズボックス	65・66・164
シュレッダー	101
消火器	167
消火器置き台	167
消火器ボックス	167
消火バケツ	167
賞状用黒盆	150
ショーケース	59・60・62
植栽	65・66
書庫内ベーパーケース	116
書庫用ベース	116
除湿機	173
食器棚	165
シルフツール	8
シルフソファ	7・8
白手袋	150
神器セット	151
シンク	143
シンク(一槽)	184
シンク(二槽)	184

<b>す</b>	
吸殻入れ	167
吸殻収集缶	167
水銀式血圧計	166
スイングテーブル	36
鋤・鍬・鎌セット	151
スクエアテーブル	43
スクリーン	92
スタイロ畳	156
スタジオリイト	85
スタンドイス	26
スタンド灰皿	167
スタンドライト	85
スチール棚	119
スツール	13・31
ステージシステム	139・153
ステージ	153
ステージ用スカート	153
ステージ用ステップ	153
ストーブガード	172
ストレートBAR	3
スナックBAR	4
スネーク	5
スピーカー・アンプセット	94
スピーカー・アンプ・ミキサーセット	94
スピードガン	146
スポーツタイマー	146
スポーツタイマー用スタンド	146
スポッケーラー	171
スポットライト(LED)	85・86

図面掛	118
スモーキングテーブル	167
寸銅鍋	182
<b>せ</b>	
製氷機	177
卓上製氷機	177
整理ケース	117・118
石油ストーブ	172
石油ファンヒーター	172
セレクトチェア用カバー	21・22
セレクトチェア用フレーム	21・22
セレクトテーブル	37・38・39・40
全自動洗濯機	173
センターテーブル	12・13・14・15・35・36・108
扇風機	171

<b>そ</b>	
騒音計	159
掃除機(オフィス用)	174
掃除機(家庭用)	174
掃除機(業務用乾湿両用)	174
掃除機(コードレススティック型)	174
掃除機用充電器	174
掃除機用バッテリー	174
掃除用具入れ	165
ソフトクリームフリーザー(卓上式)	178
ソフトクリームフリーザー(床置き式)	178

<b>た</b>	
体脂肪計	166
台車	168
ダイヤル式ロッカー	122
タオル蒸器	180
卓上コピー	101
卓上マイクスタンド	93
卓上四面ショーケース	176
卓上ライト(LED)	86
ダストボックス	162
タッチディスプレイ	89
立看板	51・52
玉	155
多目的台	46
タワーケース	62
担架	166
ダンスフロア	145
ダンスフロア用コーナートリム	145
ダンスフロア用ストレートトリム	145

<b>ち</b>	
チェストストッカー	177
中華おたま	182
中華鍋	182
抽選器 受け皿付	155
抽選ボックス	155
聴診器	166
手水桶セット	151
調理台	184

<b>つ</b>	
衝立	166
ツイン・シャレー	131・132
吊看板	53

<b>て</b>	
手洗器	184
DVDプレーヤー	91
ティーバッティング用ダブルネット	146
ディッピングケース	178
データ通信端末	98
テープカットポール	150
テープカット用紅白テープ	150
テープカット用センターリボン	150
テーブル	36
テーブルカバー	41
テーブルクロス	46
テーブルランプ	86
デジタル無線機	104
デジタル無線機 オプション	104
デジタル無線機 付属品	104
デジタル無線機用中継機	104
デジタル無線機用中継機 付属品	104
デスクトップパネル	112
デスクマット	108
鉄杭	136
鉄柵	158
デュアルケース	178
テレビ台	90
電気おでん鍋	179
電気グリドル	179
電気クレープ焼器	179
電気ケトル	181
電気コンロ	180
電気魚焼器	179
電気自動餃子焼器	179
電気スチームオープン	180
電気ストーブ	172
電気卓上ウオーマー	179
電気卓上カップディッシュウオーマー	180
電気卓上スチームマシン	180
電気ピザオープン	179
電気ファンヒーター	172
電気フライヤー	179
電気ポット	181
電気焼物器	179
電磁炊飯器	180
電子体温計	166
展示パネル	76
展示パネル用吊下フック	76
展示パネル用半丸ベース	76
展示パネル用ボール	76
展示パネル用マジックテープ	76
展示パネル用丸ベース	76
展示パネル用ワイヤーフック	76
電子レンジ	181
天吊り傾斜金具	90
テント	133

片屋根テント	134
パイプテント	134・135・136
テントウエイト	136
電動自転車	168

<b>と</b>	
ドア付きパーティション	79
トイレ	142
トイレ用目隠しパーティション	143
投光機	147
ドブツケ	144
ドミシール	124
ドライヤー	173
トラス付け金具	90
トラロープ	160
透明トルソ	58
ショーツトルソ	58
黒ボディ 紳士・婦人	58
芯地ボディ 紳士・婦人	58
ドレープ	73
ドレープシステム用クリップロッド	74
ドレープシステム用ビーム	74
ドレープシステム用ベース	74
ドレープシステム用ポール	74
ドレープシステム用リベアエンド	74
トンダ	182

<b>な</b>	
内野フェンス	146
長靴入れ	164
流し台	184
NAS	98

<b>ね</b>	
ネットパネル	81
ネットパネル用取付金具	81
ネットパネル用ポール	81

<b>の</b>	
ノーブルチェアB・C	23
野立傘	156
野立ノイス	156
野立用スチールベース 黒塗り	156
のぼりポール	145
のぼりポールベース	145

<b>は</b>	
パーソナルロッカー	115・121
パーティション	79
パーティション用安定脚	80
パーティション用エンドカバー	80
パーティション用ジョイントポール	80
ハイカウンター	63・64
ハイケース	59・60・61
灰皿(卓上)	167
ハイチェア	26
ハイテーブル	42・46
白布	46



# INDEX

ハサミ(リボン付)	150
バスケット	174
バスケットラック	174
パソコン	97
旗冠 三角槍	155
旗冠 扁平玉	155
旗立三脚台	155
旗ポール	155
八足台	151
発電機	148
パナースタンド	55
花台	154
パネル出力加工	54
パネルスタンド	56・57
パネルパーティション用基本フレームセット	77・78
パネルパーティション用追加フレームセット	77・78
パネルパーティション用エンドフレームセット	77・78
パネルパーティション用ドアパネル	77
パネルパーティション用ドアフレームセット	77
パネルパーティション用安定脚	78
パネルパーティション用耐震支柱	78
パネルパーティション用棚板	78
パネルパーティション用ホワイトボード	78
バラソル	144
バラソルヒーター	172
バラソル用ベース	144
バリアフリートイレ	142
ハロゲンテラスター	147
ハンガー	161
番号発券機	102
番号発券機表示器用壁掛け金具	102
番号発券機表示器用デスクスタンド	102
番号発券機用操作端末	102
番号発券機用表示器	102
番号発券機用ロール紙	102

PC対応インワゴン	112
ビールケース	176
引き違い書庫	115・116・117
ビススタンド	57
ビジネスホンIE	103
ビジネスホン主装置	103
ビジョンホール	117
ビッグパワーテント	133
ピッチングマシン	146
VIPトイレ	142
平台車	168

ファイルキャビネット	116
ファイルトレーワゴン	112・118
ファイルラックワゴン	112・118
フィッティングルーム	161
フィニッシャー	99
風向風速計	159
ブッシュホン	103
布団セット	165

譜面台	57
フライパン	182
プラスチックノコ	161
プラスチックテーブル	45
プラスチックフェンス	158
プラスチックフェンス用ジョイントパイプ	158
プラスチックフェンス用ダイロックII	158
プラスチックベンチ	32
プラズマクラスターイオン発生器	173
フラワーボックス	65・66
フリーアドレスデスク	109・110
フリーアドレス用引出し	110
ブルーレイプレイヤー	91
ブレークBAR	4
フレキシブルスタンド	86
フロアランプ(LED)	85
プロジェクトター	92
プロジェクトターカート	92
分別ゴミ箱	162

ペーパーケース	116・117
ベッド	165
ベッド用階段	165
ベルトリールパーティション	82
ベルトリール用3方向パーツ	82
ベンチソファ	31
ベンチ前フェンス	146
ベンチケース	108
ペントレー	108

ボイスパケットトランシーバー	103
ボイスパケットトランシーバー 付属品	103
防球フェンス	146
防球フェンス用カバー	146
防球用ダブルネット	146
奉獻台	152
包丁	182
ポーチロッカー	122
ポール	182
ポールパーティション	82
ポールパーティション用チェーン	82
ポールパーティション用ロープ	82
保温ポット	181
ボックスソファ	31
ホットショーケース	180
ホットワゴン	180
POPスタンド	56
ポリタンク	182
ポリバケツ	162
ポリペール	162
ホワイトテーブル	28・48
ホワイトボード	120

マーカー	120
マイクスタンド	93

マキシフレックス	125・126・127
マキシマライト	68
幕板付会議テーブル	44
真菰	151
真榊	151
マジックパネル	75
マジックパネル用掛け鏡	75
マジックパネル用付属品	75
マシン前用ダブルネット	146
マッサージベッド	166
まな板	182
マネキン(サンドール) 紳士・婦人・9才・3才	58
マネキンステージ	58
丸椅子	30
マルチ収納台	118
マルチ収納台キャスター付	65・66
マルチワゴン	183

ミーティングチェア	23・24・30
ミーティングチェア用メモ台	23・24
ミーティングテーブル	43・44・112
ミストファン	171
ミラー(デスクトップ)	161
ミラー(スタンド)	161

名刺受け盆	150
メタルラック	119
メッシュチェア	114

毛氈	156
木製傘立	156
物置ハウス	140
モノクロ複合機	100
モノクロレーザー	101
モバイルプロジェクトター	92
催台	62
催台用アーチ	62

やかん	182
-----	-----

誘導灯	160
床置きスタンド	90
床置四面ショーケース	176
床台	136・156
床台用縫製毛氈	156
ユニットカウンター	64
ユニットハウス	140・141
ユニットバス	143
ユニバーサルスタンド	57
湯のみ(茶托付)	183

曜日マグネット	120
---------	-----

ヨーロピアン・シャレー	128・129・130
-------------	-------------

ライトスタンド	85
ライトベンチ	31
ラウンジカウンター	65・66
ラウンジテーブル	33・65・66
ラウンジパーティション	65・66・81
ラ・シックチェア	18
ラップライト	147
ラテラル書庫	115

リーチインケース(2尺)	176
リクライニングチェア	27
リヤカー	168
両袖机	112
両開き書庫	115・116・117

冷水タンク	144
冷蔵庫	175
小型冷蔵庫	175
冷風機	171
レクチャーテーブル	154
レジスター	159
レセプションチェア	23
レセプションチェアカバー	23
レターケース	118

ロイヤルチェア	18・19
ロイヤルテント	136
ローカウンター	63
ローケース	59・60
ローテーブル	16・35・36
ロードマット	136
ローパーティション	79
ロッカー	121・122
ロック	84
ロボット掃除機	174

ワークスツール	114
ワイヤードマイク	93
ワイヤレスアンプ	93
ワイヤレスアンプ用増設チューナー	93
ワイヤレスマイク	93
ワインセラー	175
脇机	111・112

# ABOUT US

オムニインターナショナルは音楽イベントをはじめ、ファッションやスポーツなど、幅広いジャンルのイベントを手掛けております。また、施工だけでなくデザイン・設計提案から運営の管理まで、トータルでプロデュースします。

## POINT.1

### 多彩な ジャンルが 得意!



積み重ねてきた実績とノウハウを、あらゆる分野のイベントで発揮。規模の大小を問わず、フレキシブルに対応します。

## POINT.2

### トータル プロデュース できる!



イベント企画段階からデザイン・設計に携わり、最適なプランをご提案。施工・管理までワンストップでプロデュースします。

## POINT.3

### 日本全国 どこでも対応!

商品コントロールセンター

主要都市のみならず、北海道から沖縄まで全国各地で行われるイベントに幅広く対応。オムニインターナショナルでは協力会社との強い信頼関係を築いており、全国各地にサービス拠点を展開。これにより各地方への手厚い対応を実現しています。



イベント実績

RISING SUN ROCK FES/ツール・ド・東北/ROCK IN JAPAN FESTIVAL/日本ゴルフツアー選手権/GIRLS AWARD/COUNTDOWN JAPAN/SUMMER SONIC/TOKYO GIRLS COLLECTION/CHIMERA GAMES/まんぱく/国際ロボット展/横浜スパークリングトワイライト/FUJI ROCK FESTIVAL/F1世界選手権 日本グランプリ/京都大作戦/KIXドラゴンポトレース/難波ランド花月仮設劇場/パルクール日本選手権/高松水道展/沖縄国際映画祭 etc...

# レイアウト例

●スペースに対して最低限必要な物や、配置できる数量を表記しています。

## 1.ラウンジレイアウト/10m×15m

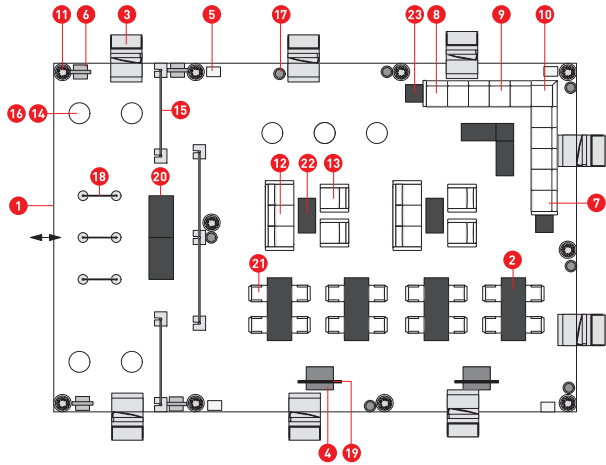

No	品名	数量	ページ
1	マキシフレックス/10m×15m	1	P127
2	エレガントテーブル	4	P34
3	可動式エアコン	8	P170
4	キャリアブスタンド	2	P89
5	空気清浄機	4	P173
6	3灯式ライトスタンド	4	P85
7	システムソファ/右アーム	1	P11
8	システムソファ/左アーム	1	P11
9	システムソファ/アーム無し	8	P11
10	システムソファ/コーナー	1	P11
11	植栽	10	P65
12	シルフソファ/3人掛け	2	P7
13	シルフソファ/1人掛け	4	P8
14	テーブルカバー	7	P41
15	ドレープシステム	4	P74
16	ハイテーブル	7	P42
17	フロアランプ	6	P85
18	ポールパーティション	3	P82
19	モニターディスプレイ	2	P89
20	ラウンジカウンター	2	P65
21	ロイヤルチェアA	16	P19
22	ローテーブル/W1000	4	P35
23	ローテーブル/W500	3	P35

## 2.主催者控室レイアウト/4.64m×5.72m

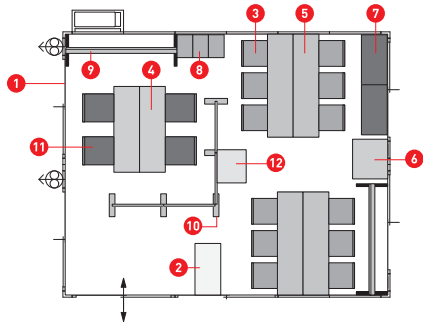

No	品名	数量	ページ
1	単体ハウター	2	P140
2	受付カウンター	1	P64
3	折りたたみ椅子	12	P30
4	会議テーブル/W1500	2	P45
5	会議テーブル/W1800	4	P45
6	カラー複合機	1	P99
7	スチール棚	2	P119
8	ダストボックス	3	P162
9	ホワイトボード	2	P120
10	マジックパネル	4	P75
11	ミーティングチェア	4	P24
12	床置四面ショーケース	1	P176

## 3.主催者控室レイアウト/4m×8m

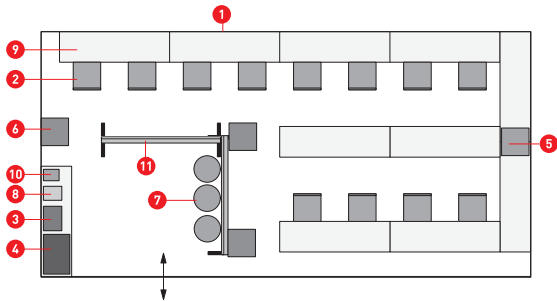

No	品名	数量	ページ
1	ツインシャレー/4m×8m	1	P131
2	折りたたみ椅子	12	P30
3	クーラージャグ	1	P144
4	クーラーボックス	1	P144
5	扇風機	1	P171
6	扇風機/フロア型	3	P171
7	ダストボックス	3	P162
8	電気ポット	1	P181
9	プラスチックテーブル	11	P45
10	保温ポット	1	P181
11	ホワイトボード	2	P120

## 4.スタッフ控室レイアウト/6m×12m

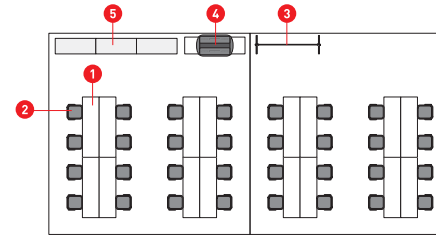

No	品名	数量	ページ
1	プラスチックテーブル	17	P45
2	折りたたみ椅子	32	P30
3	ホワイトボード	1	P120
4	ドブツケ	1	P144
5	スチール棚	3	P119

## 5.プラスチックベンチレイアウト/1,000㎡

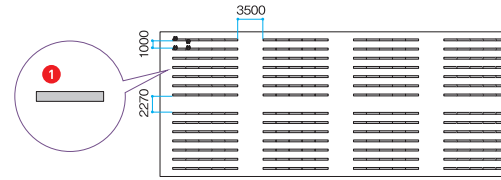

No	品名	数量	ページ
1	プラスチックベンチ	280	P32

## 6.ハイテーブル&ハイチェアレイアウト/1,000㎡

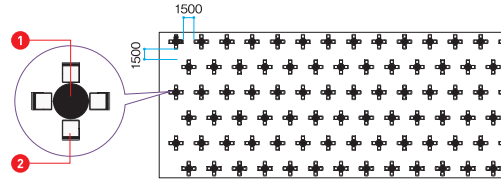

No	品名	数量	ページ
1	セレクトテーブル	81	P37
2	カウンターチェア	324	P25

## 7.リクライニングチェアレイアウト/1,000㎡

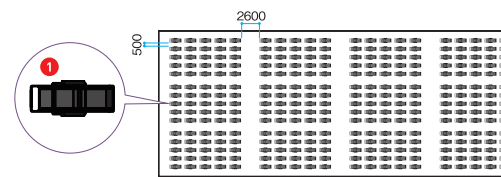

No	品名	数量	ページ
1	リクライニングチェア	300	P27

## 8.ガーデンテーブル&ガーデンチェアレイアウト/1,000㎡

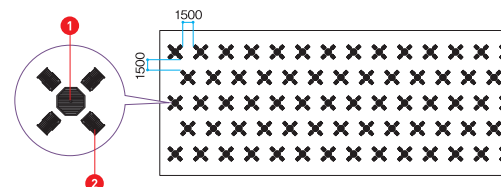

No	品名	数量	ページ
1	ガーデンテーブル	68	P29
2	ガーデンチェア	272	P29

# Q & A

## 備品について

- Q** テーブルクロス・カバーの色の種類は黒・紺・白以外に何がありますか？  
**A** 常時在庫保有しているのは、上記3色になります。その他の色については保有物ではないため、ご要望がある場合はご相談ください。
- Q** 光る什器(カクテルテーブルなど)の充電はどれくらいもちますか？  
**A** 使用状況によりますが、通常ですと4~5時間程度になります。
- Q** 石油ストーブの燃料の持ち時間の目安はどれくらいですか？  
**A** 使用状況によりますが、通常ですと7~9時間程度になります。
- Q** 照明の電球の色の指定は可能ですか？  
**A** 交換可能な物に関しては対応させていただきます。事前にご相談ください。
- Q** スチール棚の棚板の枚数や高さは調整できますか？  
**A** 可能です。事前にご相談ください。
- Q** PCと同期して出力ができるコピー機はありますか？  
**A** 無線LAN環境下での出力が可能なコピー機がございます。ただし設定が必要になります。
- Q** モニターディスプレイと液晶テレビの主な違いは何ですか？  
**A** モニターにはスピーカーが付いていないため音声出力ができないのとテレビ放送の受信ができません。液晶テレビはこれらができ、その他にも様々な機能が付いているため、モニターに比べて厚みがあります。大きさのご要望、使用シーン、周辺機器の環境、予算等々の状況によってそれぞれに合ったものをご提案させていただきます。
- Q** 植栽の種類を教えてください。  
**A** 生木、フェイク含め各種ご用意可能です。大きさやイメージ等お伝えいただければ、ご提案いたします。
- Q** 各ゴミ箱の適切なゴミ袋の大きさを教えてください。  
**A** 各容量のワンサイズアップのゴミ袋をご用意ください。70Lのゴミ箱ですと90Lのゴミ袋が最適です。同容量のゴミ袋だと入らない場合があります。
- Q** 屋外使用可能なもの、屋内のみでしか使用できないものを教えてください。  
**A** プラスチックテーブル、プラ椅子等のプラスチック製商品、鉄柵・イレクターフェンス・カラーコーン等の保安商品は屋外使用可能です。その他商品は、基本的に屋内使用商品となります。
- Q** 各カゴ台車の寸法を教えてください。  
**A** 下記、一覧表をご確認ください。

種類	品名	サイズ
カゴ台車	白カゴ	W1440×D1100×H1700
	緑カゴ	W1100×D960×H1700
	クローカゴ(極小カゴ台車)	W1000×D600×H1700
	メモ台専用台車	W920×D780×H1845
	スタッキングチェア専用台車	W600×D1000×H1600

- Q** カゴ台車で運搬する備品のカゴごとの積み数を教えてください。  
**A** 下記、一覧表をご確認ください。

種類	品番	品名	カゴ	単位
ガーデン	GS-3-PF	ガーデンライトテーブル	25	台
	GS-3-W	木ガーデンテーブル(後脚)	42	台
	GS-2-W	木椅子(後脚)	50	脚
イス・ベンチ	FS-6-2P	折りたたみ椅子 プラスチック(ブルー)	100	脚
	KS-6-2A	折りたたみ椅子 アイス(ブルー)	100	脚
	FS-6-4PBW	プラスチックベンチ	42	脚
	GS-2-RK	リクランニングチェア(黒)	28	脚
KS-6-4P	長椅子(プラスチック)	35	脚	

種類	品番	品名	カゴ	単位
テーブル	FS-185OPT	プラスチックテーブル	36	本
	RS-6-1AG1	会議テーブル	18	本
	RS-6-1G1	会議テーブル	18	本
	RS-6-1AN	会議テーブル	24	本
	RS-6-1N	会議テーブル	16	本
RS-6-1LN	会議テーブル	12	本	
		セレクトテーブルの脚	9	本

種類	品番	品名	カゴ	単位
サイン	SS-4B	サインスタンド	50	本
	SS-7	クリップ式ポップスタンド	45	本
	RP-1AF	ポールパーテーション(スタッキング)	65	本
ドレープ	DS-B1	ベース	40	台
	DS-P1	ポール	95	台
	DS-BE1	ビーム	80	個

- Q** 会議テーブル、プラスチックテーブル、パイプ椅子の各耐荷重を教えてください。  
**A** 会議テーブル…80kg、プラスチックテーブル…50kg、パイプ椅子…100kg程度が目安となります。
- Q** 組み立てが必要な物は何ですか？  
**A** プラスチック・会議テーブル以外のテーブル関係、ステージシステム、大型パラソルは工具を使用しての組み立てが必要になります。
- Q** ハイカウンターや催台にカットニングシートなどの出力物を貼って装飾することは可能ですか？  
**A** 剥離可能なものであれば可能です。
- Q** 各種スタンド用のサイン、もしくは看板の製作も一緒にお願いすることはできますか？  
**A** 可能です。素材やデータ作成含めてご相談ください。

## その他

- Q** 記載されているレンタル価格の期間はどれくらいですか？  
**A** 1週間となります。
- Q** 長期レンタル時の金額の目安を教えてください。  
**A** 2週間…1.5倍、1ヶ月…2倍、2ヶ月…3倍 が目安になります。
- Q** 養生・梱包資材は廃棄してもよいのでしょうか？もしくは一緒に返却してもよいのでしょうか？  
**A** はい。どちらでも問題ございません。
- Q** 発注後に追加変更があった場合、いつ頃までであれば対応可能ですか？  
**A** 物量や在庫状況、トラックの積載状況によりますが、トラックに積み込みを行う前々日までは可能な限り対応させていただきます。
- Q** 納品されたラックの積み方と同じ積み方にする必要はありますか？  
**A** 完全に同様でなくても良いですが、同様の積み方をしてもらった方が取納の手間がなくなるかと思えます。
- Q** 納品引取の車両指定はできますか？  
**A** 可能です。事前に指定のサイズや搬入出のレギュレーション等ご相談ください。
- Q** 搬入の際の養生等もお願いできますか？  
**A** 可能です。どのような養生が必要か事前にご相談ください。
- Q** 破損、紛失してしまった場合どうすればいいですか？  
**A** 担当者に連絡をお願い致します。状況に応じて対応させていただきます。
- Q** 備品のレイアウト、設置作業もお願いできますか？  
**A** 可能です。レイアウトのご提案含めご相談ください。
- Q** レンタルでなく、購入は可能ですか？  
**A** 現時点で、購入可能なレンタル商品はございません。



## オムニインターナショナル株式会社

本社

〒150-0036 東京都渋谷区南平台町1-5 フレックス土井ビル  
軽井沢Depot

〒379-0302 群馬県安中市松井田町五料3735-1